

ВЕРТИКАЛЬНЫЙ БИМЕТАЛЛИЧЕСКИЙ РАДИАТОР

C

CONVEX

Номинальная
тепловая мощность:

CONVEX 500-18 - 1782 Вт

CONVEX 500-22 - 2176 Вт

Рабочее давление до 30 атм

ГАРАНТИЯ 10 ЛЕТ

Температура
теплоносителя до 120 °С



Вода - Антифриз - Масло



ПАСПОРТ ПРИБОРА

Инструкция по монтажу и эксплуатации
Технические характеристики



СДЕЛАНО В РОССИИ

Застраховано СПАО «ИНГОССТРАХ»



HA79

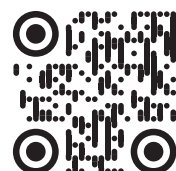



ПАСПОРТ МОДЕЛЕЙ
CONVEX 500, CONVEX 500 VENTIL и их модификаций

Вертикальный биметаллический радиатор отопления RIFAR CONVEX 500 (далее - радиатор) предназначен для применения в системах отопления жилых и административных зданий. Радиаторы модели CONVEX 500 изготовлены по ТУ 25.21.11-016-41807387-2021 в соответствии с ГОСТ 31311-2005, что подтверж-

дено сертификатом соответствия на продукцию, включенную в единый перечень продукции, подлежащей обязательной сертификации. Допускается использование радиатора в открытых или закрытых системах отопления, подключенных к внешним теплосетям по зависимой или независимой схемам.

Таблица 1. Основные технические и эксплуатационные параметры

Рабочее давление до	3,0 МПа (30 атм)	Номинальный размер резьбы коллекторов	G 1"
Испытательное давление	4,5 МПа (45 атм)	Максимальная температура теплоносителя	120 °С
Разрушающее давление	≥25,0 МПа (250 атм)	ПДК растворенного кислорода в теплоносителе, не более	20 мкг/дм ³
Относительная влажность в помещении, не более	75%		

Модель	Кол-во секций	Межосевое расстояние, мм	Габаритные размеры*, мм			Номинальный тепловой поток радиатора, Вт	Внутренний объем радиатора, л	Масса радиатора, кг
			высота	ширина	глубина			
CONVEX 500-18	18	500	1440	550	77	1782	3,60	31,3
CONVEX 500-22	22	500	1760	550	77	2176	4,40	38,3

* габаритные размеры радиаторов указаны без учета присоединительной арматуры

Значения номинального теплового потока, приведенные в табл. 1, получены в соответствии с методикой по ГОСТ Р 53583-2009 при $\Delta t = 70$ °С и расходе теплоносителя через прибор 360 кг/ч. Сведения о расчете теплового потока прибора при условиях, отличных от нормативных, приведены в издании "Радиаторы отопления RIFAR. Технический каталог" на сайте www.rifar.ru.

1. Общие правила

1.1 Проектирование, монтаж и эксплуатация системы отопления должны осуществляться в соответствии с требованиями ГОСТ 31311-2005, СП 60.13330.2016, СП 73.13330.2016 и СО 153-34.20.501-2003 «Правила технической эксплуатации электрических станций и сетей РФ» и согласовываться с организацией, отвечающей за эксплуатацию системы отопления.

1.2 Для предотвращения ускоренной коррозии отопительного прибора от воздействия электрического тока тепловые сети должны соответствовать нормам СТО 17330282.27.060.001-2008. При установке радиатора в индивидуальные системы отопления с источниками энергии, имеющими электронное или электрическое управление, обязательно выполнить все правила заземления этих устройств.

1.3 При установке радиатора в водяных системах отопления в качестве теплоносителя для модели RIFAR CONVEX 500 использовать только специально подготовленную воду согласно п. 4.8 СО 153-34.20.501-2003 «Правила технической эксплуатации электрических станций и сетей РФ».

1.4 В радиаторах модели RIFAR CONVEX 500 допускается использование низкотемпературных теплоносителей.

Важно: при установке радиатора в систему отопления с использованием низкотемпературного теплоносителя необходимо учитывать особые требования к выбору герметизирующих материалов монтажных компонентов в соответствии с рекомендациями производителя используемого теплоносителя.

1.5 Трубопроводы для подвода теплоносителя в отопительный прибор должны соответствовать СП 60.13330.2016 «Отопление, вентиляция и кондиционирование воздуха».

2. Монтаж радиаторов

2.1 Пользователь несет ответственность за любую локальную безопасность и нормы монтажа. Обратитесь к вашей обслуживающей организации за технической консультацией или к специальной монтажной организации для выполнения работ по монтажу.

2.2 Монтаж радиатора в системах отопления коллективно-пользования должен быть произведен согласно теплотехническому проекту, созданному проектной организацией и заверенному организацией, ответственной за эксплуатацию системы отопления помещения, в соответствии со строительными нормами и правилами, утвержденными Минстроем России.

2.3 Приступать к монтажу следует после достижения радиатором комнатной температуры естественным образом без прямого воздействия нагревательных приборов, **предварительно вкрутив**

установочные винты 8 для установки полки (рис. 7).

2.4 Монтаж радиатора должен быть произведен с обязательной возможностью перекрытия входа и выхода теплоносителя.

2.5 При самостоятельном монтаже заглушек и переходников необходимо смазать прокладку химически нейтральным термостойким составом. **Момент затяжки резьбовых элементов не более: G1" - 45 Нм, G3/4" - 25 Нм, G1/2" - 23 Нм.**

Рекомендуемые условия монтажа, эксплуатации и обращения

2.6 Изготовитель рекомендует производить монтаж радиатора к трубопроводам без снятия защитной полиэтиленовой пленки. Перед запуском системы в рабочий режим пленка должна быть удалена.

2.7 Число секций в серийно производимых радиаторах модели CONVEX 500 — 18 и 22.

2.8 В процессе эксплуатации необходимо периодически удалять воздух из вертикальных коллекторов с помощью воздушных клапанов, соблюдая меры предосторожности согласно п. 6.4 ГОСТ 31311-2005.

2.9 По ГОСТ 31311-2005 радиатор в течение всего срока эксплуатации должен быть заполнен теплоносителем, отвечающим требованиям п. 1.3 или п. 1.4 настоящего паспорта.

2.10 Транспортировку и хранение радиаторов следует осуществлять в соответствии с ГОСТ 31311-2005.

3. Категорически запрещается:

3.1 подвергать радиатор ударам и нагрузкам, способным повредить или разрушить его, в том числе замораживать при использовании прибора в водяных системах отопления;

3.2 использовать радиатор в качестве элемента заземляющего или токоведущего контура;

3.3 использовать радиатор в водяных системах отопления с режимом водно-химической подготовки, не соответствующим п. 4.8 СО 153-34.20.501-2003 «Правила технической эксплуатации электрических станций и сетей РФ»;

3.4 резко открывать запорные вентили во избежание гидравлического удара;

3.5 использовать радиатор в помещении с относительной влажностью более 75%;

3.6 использовать радиатор в контуре ГВС (горячего водоснабжения), в том числе вместо полотенцесушителя;

3.7 опорожнять систему отопления в отопительные и межотопительные периоды;

3.8 эксплуатировать радиатор при давлениях и температурах выше указанных в настоящем паспорте.

4. Гарантийные обязательства и условия их действия

4.1 Срок эксплуатации радиатора при условии соблюдения требований и рекомендаций, перечисленных в п.п. 1-3, не менее 20 лет.

4.2 Гарантия на радиатор RIFAR CONVEX 500 действует в течение 10 лет со дня продажи при соблюдении требований и рекоменда-

ций, перечисленных в п.п. 1-3 настоящего паспорта и при отсутствии аварийных случаев опорожнения радиатора.

4.3 Гарантия распространяется на все дефекты, возникшие по вине изготовителя.

4.4 Гарантия не распространяется на дефекты, возникшие по вине потребителя или организации, ответственной за эксплуатацию системы отопления, к которой подключен (был подключен) радиатор в результате нарушения условий п.п. 1-3 настоящего паспорта.

5. Претензии по качеству продукции принимаются от покупателя при предъявлении следующих документов:

5.1 заявления с указанием данных заявителя или реквизитов ор-

ганизации, адреса, даты и времени обнаружения дефекта, реквизитов монтажной организации, установившей и испытывавшей радиатор после установки;

5.2 копии документа, выданного эксплуатационной организацией, ответственной за эксплуатацию системы, в которую был установлен прибор, на согласие с изменениями данной системы отопления и возможностью соблюдать все необходимые эксплуатационные параметры;

5.3 копии акта о вводе радиатора в эксплуатацию с указанием величины испытательного давления;

5.4 документа, подтверждающего покупку радиатора;

5.5 оригинала паспорта прибора с подписью потребителя.

6. Подготовка к монтажу.

Принципиальная схема установки радиатора

рис. 1

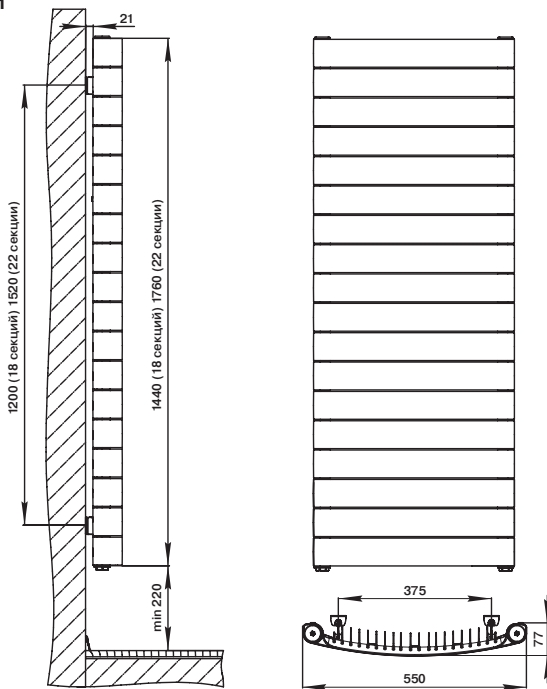

Информация об установке и комплектующих

При установке радиаторов RIFAR CONVEX 500 рекомендуется использовать оригинальные комплектующие. В зависимости от модификации прибора он укомплектовывается следующим набором монтажных элементов:

CONVEX 500 (рис. 2-3)

- переходники G1"-G1/2" — 4 шт.

- воздушоспускной клапан — 2 шт.

- регулируемые настенные кронштейны с крепежом — 4 шт.

CONVEX 500 Ventil (рис. 4-5)

- переходники G1"-G1/2" — 3 шт.

- воздушоспускной клапан — 2 шт.

- заглушка G1" — 2 шт.

- распределитель потока — 1 шт.

- термостатический клапан — 1 шт.

- редукционные нипели с наружной резьбой G3/4" (евроконус)

- регулируемые настенные кронштейны с крепежом — 4 шт.

Радиатор на кронштейнах должен быть установлен вертикально, для чего при его установке необходимо использовать строительный уровень. Для монтажа прибора рекомендуем обратиться к специалистам. При заказе радиатора в цветах по каталогу RAL монтажные элементы и кронштейны окрашиваются в цвет прибора. Для облегчения монтажа радиатора на внутреннюю сторону его упаковки нанесён шаблон для разметки отверстий под кронштейны.

7. Возможные схемы подключения

к системе отопления радиаторов RIFAR CONVEX 500

рис. 2



рис. 3



рис. 4

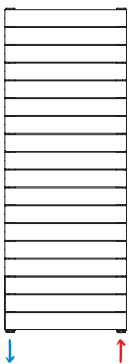

рис. 5

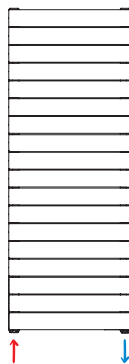

→ подача теплоносителя

← отвод теплоносителя

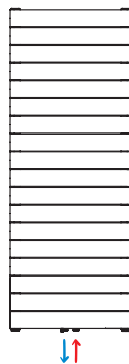
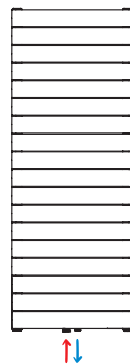
Особенности схем подключений

Радиаторы RIFAR CONVEX 500 модификации Ventil производятся в соответствии с комплектацией, представленной на рис. 7 в правом исполнении.

При необходимости схему подключения можно изменить на левую, переустановив самостоятельно распределительную арматуру. При управлении радиатором системой дистанционного терморегулирования, установленной на внешнем коллекторе, терморегулирующая арматура из радиатора может быть извлечена.

8. Аксессуары

В качестве аксессуара для радиаторов RIFAR CONVEX 500 выпускается полка-полотенцесушитель.

Винты M5x10 для крепления полки-полотенцесушителя входят в штатную комплектацию радиатора.

Схема установки приведена на рис. 6.

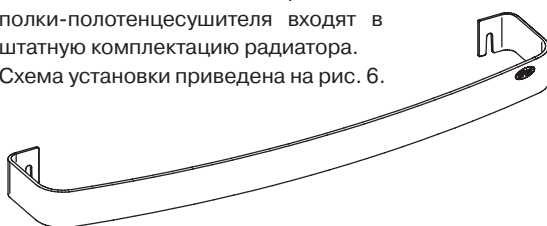

Важно: Полка-полотенцесушитель в комплектацию не входит и приобретается отдельно.

рис. 6

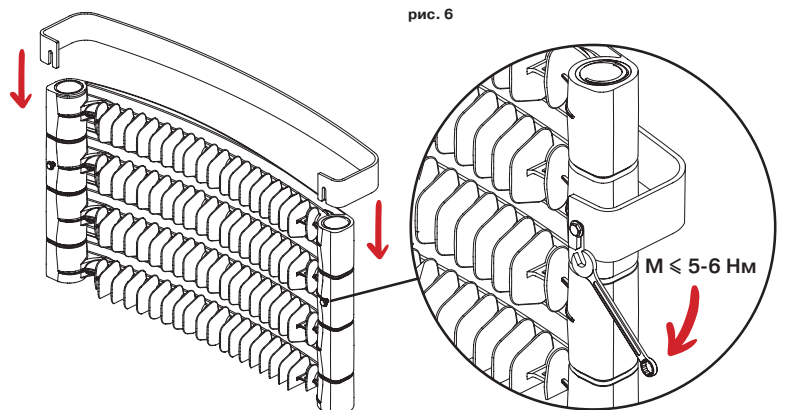

RIFAR CONVEX 500 VENTIL

В заводскую комплектацию радиатора RIFAR CONVEX 500 VENTIL (рис. 4-5) входят:

- термостатический клапан; 1
- распределитель потока; 2
- разделительная перегородка в нижней секции; 3
- воздуховыпускные клапаны (краны Маевского); 4
- заглушка G1"; 5
- редукционные nipples; 6
- установочные кронштейны; 7
- установочные винты 8 для крепления полки (положение полки для CONVEX 22 на уровне 14 секции; для CONVEX 18 на уровне 12 секции).

Автоматический терморегулятор 9 и узел нижнего подключения 10 в комплектацию не входят и приобретаются отдельно в соответствии с выбранной схемой подключения прибора. Виды термостатических регуляторов и регуляторов совмещенных с узлом нижнего подключения приведены на рис. 8-10.

Принципиальная схема движения теплоносителя в радиаторе RIFAR CONVEX 500 VENTIL приведена на рис. 7.

Размер наружной присоединительной резьбы редукционных nipples - G3/4". Тип герметизации соединения - евроконус с прокладкой типа O-ring. Редукционные nipples являются неотъемлемой частью конструкции.

Для подключения радиатора к системе отопления рекомендуется использовать прямой или угловой узлы нижнего подключения RIFAR 10.

рис. 7



рис. 8



рис. 9

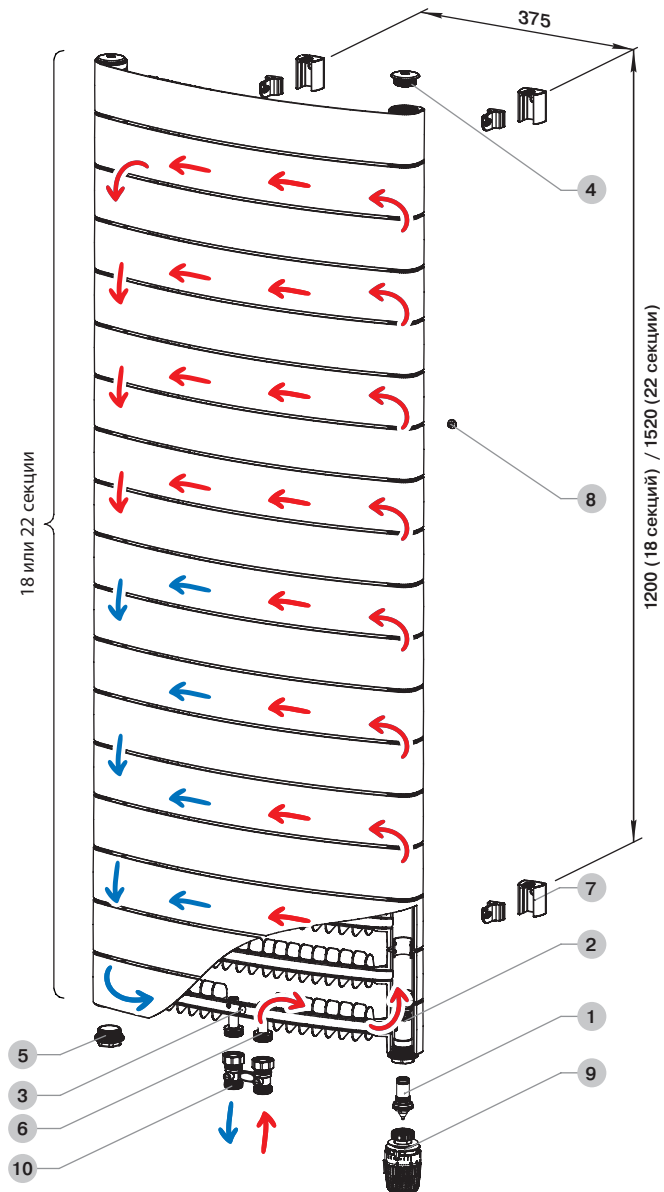

рис. 10

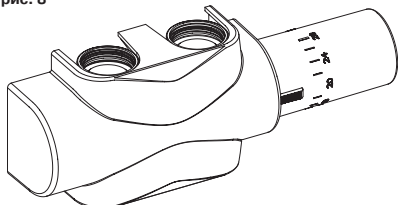

Свидетельство о приемке

Радиатор RIFAR CONVEX 500 прошел испытание на герметичность давлением 4,5 МПа (45 атм), соответствует требованиям ГОСТ 31311-2005, ТУ 25.21.11-016-41807387-2021 и признан годным к эксплуатации. Дата производства, время испытания, Ф.И.О. испытателя и индивидуальный код контролера ОТК указаны на задней стенке радиатора.

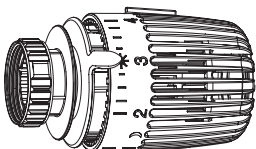
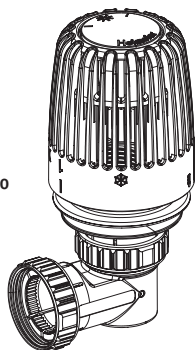
Я,,

с условиями монтажа и эксплуатации радиатора ознакомлен, претензий к товарному виду не имею.

Подпись покупателя:

Дата покупки:20..... г.

ГАРАНТИЙНЫЙ ТАЛОН

Радиатор RIFAR CONVEX 500.....
(число секций)

Дата продажи:20..... г.

Продавец (поставщик):

М.П.

Дата:20..... г.

Ответственное лицо:

(Ф.И.О., подпись)

Монтажная и эксплуатирующая организации

Отметка организации, выполнившей монтаж радиатора:

Название организации:

Адрес:

Тел., факс, e-mail:

М.П.

Дата:20..... г.

Ответственное лицо:

(Ф.И.О., подпись)

Отметка организации, произведшей приемку монтажа радиатора и принявшей его в эксплуатацию:

Название организации:

Адрес:

Тел., факс, e-mail:

М.П.

Дата:20..... г.

Ответственное лицо:

(Ф.И.О., подпись)