



Electrolux

ИНСТРУКЦИЯ ПО ЭКСПЛУАТАЦИИ

Внутренние блоки кассетного типа:

EACC/in-12H/UP3-DC/N8
EACC/in-18H/UP3-DC/N8
EACC/in-24H/UP3-DC/N8
EACC/in-36H/UP3-DC/N8
EACC/in-48H/UP3-DC/N8
EACC/in-60H/UP3-DC/N8

Универсальные внешние блоки:

EACO/out-12H/UP3-DC/N8
EACO/out-18H/UP3-DC/N8
EACO/out-24H/UP3-DC/N8
EACO/out-36H/UP3-DC/N8
EACO/out-48H/UP3-DC/N8
EACO/out-60H/UP3-DC/N8



Мы благодарим Вас за сделанный выбор!

Вы выбрали первоклассный продукт от Electrolux, который, мы надеемся, доставит Вам много радости в будущем. Electrolux стремится предложить как можно более широкий ассортимент качественной продукции, который сможет сделать Вашу жизнь еще более удобной. Подробную информацию Вы можете получить на сайте www.home-comfort.ru. Внимательно изучите данное руководство, чтобы правильно использовать Ваш новый кондиционер. Мы гарантируем, что он сделает Вашу жизнь намного легче благодаря легкости в использовании.

Адреса сервисных центров Вы можете найти на сайте: www.home-comfort.ru или у Вашего дилера.

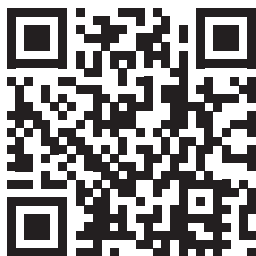

Содержание

Назначение кондиционера	3
Условия безопасной эксплуатации	3
Рекомендации по экономии электроэнергии	4
Правила безопасной эксплуатации	4
Система защиты	5
Устройство кондиционера	5
Инверторные технологии	6
Панель индикации на внутреннем блоке	6
Описание кнопок пульта дистанционного управления	6
Описание режимов работы	7
Замена батареек	9
Режимы работы	10
Описание режимов работы	10
Проводной пульт управления	12
Инструкция по работе с проводным пультом управления	15
Установка проводного пульта управления	19
Уход и обслуживание	19
Инструкция по технике безопасности	21
Установка внутреннего блока	21
Установка внешнего блока	25
Подсоединение трубопроводов хладагента внутреннего блока	26
Подсоединение дренажной трубки	26
Соединение межблочного электрического кабеля	27
Подсоединение трубопроводов хладагента внешнего блока	29
Транспортировка и хранение	31
Утилизация	27
Срок эксплуатации	31
Утилизация	31
Дата изготовления	31
Гарантия	31
Комплектация	31
Сертификация	32
Технические характеристики	33
Форма протокола о приемке оборудования после проведения пуско-наладочных работ	34
Форма протокола тестового запуска	35
Гарантийный талон	36



Примечание:

В тексте данной инструкции кондиционер воздуха может иметь такие технические названия, как прибор, устройство, аппарат и т.п.

Назначение кондиционера

Кондиционер воздуха типа сплит-система предназначен для создания оптимальной температуры воздуха при обеспечении санитарно-гигиенических норм в жилых, общественных и административно-бытовых помещениях.

Кондиционер осуществляет охлаждение, осушение, нагрев, вентиляцию и очистку воздуха от пыли.

Условия безопасной эксплуатации

- Используйте правильное напряжение питания в соответствии с требованиями в заводском паспорте. В противном случае могут произойти серьезные сбои, возникнуть опасность для жизни или пожар.
- Не допускайте попадания грязи в автоматический выключатель источника питания или розетку. Надежно подсоедините шнур источника питания во избежание получения удара электрическим током или пожара.
- Не отключайте автоматический выключатель источника питания и не выдергивайте шнур в процессе работы устройства. Это может привести к пожару.
- Ни в коем случае не разрезайте и не пережимайте шнур источника питания, поскольку вследствие этого шнур питания может быть поврежден. В случае повреждения шнура питания можно получить удар электрическим током или может вспыхнуть пожар.
- Ни в коем случае не вставляйте палки или аналогичные предметы во внешний блок прибора. Так как вентилятор вращается при высокой скорости, такое действие может стать причиной получения телесного повреждения.
- Для Вашего здоровья вредно, если охлажденный воздух попадает на Вас в течение длительного времени. Рекомендуется отклонить направление воздушного потока таким образом, чтобы проветривалась вся комната.
- Отключите прибор с помощью пульта дистанционного управления в случае, если произошел сбой в работе.
- Не проводите ремонт прибора самостоятельно. Если ремонт будет выполнен неквалифицированным специалистом, то это может стать причиной поломки кондиционера, а также удара электрическим

током или пожара.

- Не допускайте попадания воздушного потока на газовую горелку и электрическую плиту.
- Не касайтесь функционирующих кнопок влажными руками.
- Не допускайте попадания каких-либо предметов на внешний блок кондиционера.
- Кондиционер должен быть заземлен.
- Запрещается вносить изменения в конструкцию кондиционера. В противном случае это может привести к таким последствиям, как протечка воды, короткое замыкание, удар электрическим током, поломка, пожар и др.
- Такие работы, как, к примеру, пайка труб, должны выполняться вдали от легковоспламеняющихся предметов, в том числе от хладагента.
- Если сетевой шнур поврежден, он должен быть заменен.
- Место, где этот продукт установлен, должно иметь надежное электрическое заземление. Пожалуйста, не подключайте кабель для заземления этого продукта к различным трубам, воздуховодам, дренажным линиям, объектам молниезащиты, а также другим трубам, чтобы избежать удара током и повреждений, вызванных другими факторами.
- Подключение должно производиться квалифицированным электриком. Все подключения должны соответствовать электротехническим правилам и нормам.
- Проверьте напряжение питания в электрической сети, оно должно соответствовать стандартам.
- Необходимо подключать кондиционер к сети электропитания, которая имеет УЗО и автоматический выключатель.
- Никогда не используйте бензин или другие горючие газы вблизи кондиционера, это очень опасно.
- Для включения и выключения кондиционера воспользуйтесь кнопкой вкл./выкл.
- Ничего не прикрепляйте к вентиляционному отверстию для забора и выхода воздуха как на внутреннем, так и на наружном блоке. Это опасно, потому что вентилятор вращается на высокой скорости.
- Не охлаждайте и не нагревайте комнату слишком сильно, если в ней присутствуют маленькие дети или инвалиды.

Рекомендации по экономии электроэнергии

Выполнение следующих рекомендаций обеспечит экономию электроэнергии:

- Поддерживайте комфортную температуру воздуха, избегайте переохлаждения и перегрева помещения.
- В режиме охлаждения не допускайте попадания прямых солнечных лучей в помещение, закрывайте окна шторами.
- Во избежание утечки охлажденного или нагретого воздуха из помещения не открывайте без необходимости двери и окна.
- Для включения и отключения кондиционера в заданное время пользуйтесь таймером.
- Во избежание снижения эффективности или выхода кондиционера из строя не загромождайте посторонними предметами воздухозаборную и воздуховыпускную решетки.
- При длительном перерыве в работе отключите кондиционер от сети электропитания и извлеките элементы питания из пульта управления. Когда кондиционер подключен к сети электропитания, электроэнергия потребляется, даже если кондиционер не работает. При возобновлении эксплуатации подключите кондиционер к сети электропитания за 12 часов до начала работы.
- Загрязненный воздушный фильтр снижает эффективность охлаждения и нагрева, поэтому чистите его каждые две недели.

Правила безопасной эксплуатации

Предпусковые проверки

- После длительного перерыва в работе кондиционера очистите воздушный фильтр. При постоянной эксплуатации кондиционера чистите воздушный фильтр раз в две недели.
- Следите, чтобы воздухозаборные и воздуховыпускные решетки внутреннего и наружного блоков не были загорожены посторонними предметами.

Правила безопасной эксплуатации

- Во избежание поражения электрическим током и пожара не лейте воду или другую жидкость и не допускайте попадания брызг на внутренний блок и пульт дистанционного управления.
- Во избежание пожара не храните легковоспламеняющиеся материалы (клеи,

лаки, бензин) рядом с кондиционером.

- Во избежание травм и повреждения кондиционера не касайтесь воздухозаборных и воздуховыпускных решеток при работе направляющей заслонки.
- Не просовывайте пальцы и посторонние предметы через воздухозаборную и воздуховыпускную решетки. Это может привести к травме от вращающегося вентилятора.
- Во избежание травм не снимайте кожух с вентилятора наружного блока.
- Не включайте и не отключайте кондиционер сетевым выключателем. Используйте для этого кнопку вкл/выкл на пульте дистанционного управления.
- Не позволяйте детям играть с кондиционером.
- Не пытайтесь самостоятельно отремонтировать кондиционер. Обратитесь к квалифицированному специалисту.
- Заземление обеспечивает безопасность при проведении ремонта и чистки кондиционера. Тем не менее при проведении любых работ рекомендуется отключать его от сети электропитания выключателем.



Внимание!

Перед началом эксплуатации кондиционера внимательно изучите данную инструкцию.

Кондиционер предназначен для поддержания комфортных условий в помещении. Используйте его только по прямому назначению в соответствии с требованиями данной инструкции.

Требования при эксплуатации

Температурный диапазон эксплуатации

- Убедитесь, что кондиционер подключен к сети электропитания в соответствии с требованиями настоящего руководства.
- Не используйте кондиционер не по его прямому назначению (сушка одежды, замораживание продуктов и т.п.).

Диапазон рабочих температур	Температура внутри помещения DB	Температура снаружи помещения DB
Верхний предел охлаждения	30	48
Нижний предел охлаждения	16	-20
Верхний предел нагрева	30	24
Нижний предел нагрева	16	-20

- Не допускайте детей для к работе с кондиционером.
- Не загромождайте отверстия входа и выхода воздуха наружного и внутреннего блоков.
- Не эксплуатируйте кондиционер, если помещение задымлено, а также если в воздухе помещения большое содержание пыли, ядовитых веществ, кислотных или щелочных паров.



Внимание!

Эксплуатация кондиционера с нарушением указанных выше условий может привести к выходу его из строя.

Система защиты

Устройство защиты может автоматически выключить кондиционер в следующих случаях:

Режим	Причина
ОБОГРЕВ	Если температура воздуха вне помещения выше 24 °С
	Если температура воздуха вне помещения ниже -20 °С
	Если температура в комнате выше 27 °С
ОХЛАЖДЕНИЕ	Если температура воздуха вне помещения выше 48 °С
	Если температура воздуха вне помещения ниже -20 °С
ОСУШЕНИЕ	Если температура в комнате ниже 18 °С



Примечание!

Не регулируйте вручную горизонтальные жалюзи, в противном случае может произойти их поломка. Чтобы предотвратить образование конденсата, не допускайте длительного направления воздушного потока вниз в режиме «Охлаждение» или «Осушение».

Устройство кондиционера

Кондиционер состоит из внутреннего и наружного блоков, соединенных трубопроводами. Управление кондиционером осуществляется при помощи пульта дистанционного управления или панели управления и индикации внутреннего блока.

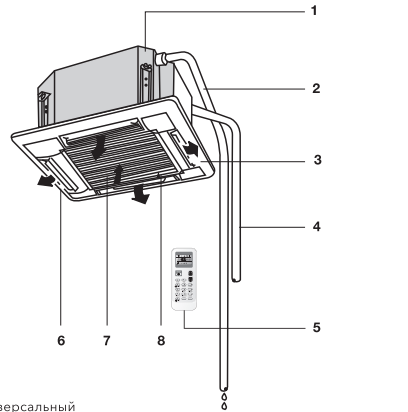

Универсальный внешний блок
 EACO/out-12H/UP3-DC/N8
 EACO/out-18H/UP3-DC/N8
 EACO/out-24H/UP3-DC/N8
 EACO/out-36H/UP3-DC/N8
 EACO/out-48H/UP3-DC/N8
 EACO/out-60H/UP3-DC/N8

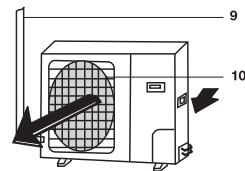

Внутренний блок

- 1 Встроенное дренажное устройство.
- 2 Дренажная труба.
- 3 Направляющая заслонка.
- 4 Трубопроводы хладагента и электрические соединительные провода*.
- 5 Пульт дистанционного управления.
- 6 Выход воздуха.
- 7 Встроенный воздушный фильтр.
- 8 Воздухозаборная решетка.

Наружный блок

- 9 Трубопровод хладагента.
- 10 Выход воздуха.

Инверторные технологии

В инверторных кондиционерах Electrolux используется инновационный DC компрессор постоянного тока, который имеет большую производительность, по сравнению с тради-

* Не поставляется в базовом комплекте.

6 Electrolux

ционным AC компрессором переменного тока. Super DC инвертор объединяет в себе два модуля управления: PAM – для максимально быстрого охлаждения помещения, и PWM – для поддержания температуры в помещении с минимальным потреблением электроэнергии. Данная серия относится к наивысшему классу энергоэффективности «A/A»*. Это означает, что мощность охлаждения более чем в 3 раза выше потребляемой мощности. Столь значительная экономия электроэнергии позволяет существенно снизить Ваши расходы на обслуживание кондиционера. Кроме этого, появляется возможность установить кондиционер там, где есть большие ограничения по потреблению электроэнергии.

Инвертор при включении обеспечивает максимально быстрое охлаждение воздуха. Войдя в стабильный режим работы, кондиционер максимально точно контролирует температуру в помещении и поддерживают её на заданном уровне.

Панель индикации на внутреннем блоке

- 1 Индикатор включения.
Горит во время работы кондиционера.
- 2 Кнопка запуска автоматического режима.
Данной кнопкой можно запустить кондиционер в автоматическом режиме в случае, если утерян либо неисправен пульт управления. Также данная кнопка служит для обнуления статуса загрязнённости фильтра.
- 3 Индикатор таймера.
Загорается при включении таймера
- 4 Индикатор загрязнения фильтров.
Загорается при необходимости очистки.
- 5 Индикатор разморозки.
Загорается во время разморозки. Индикатор гаснет, когда разморозка закончена.
- 6 Динамик.
Звуковое оповещение о приеме сигнала с пульта ДУ.
- 7 Приемник сигнала.
Принимает ИК-сигнал от пульта ДУ.

Правила пользования пультом дистанционного управления



- Убедитесь в отсутствии преград для сигнала дистанционного управления.
- Сигнал дистанционного управления может приниматься на расстоянии до 8 м.

* Может изменяться в зависимости от серии и поколения. Для получения более подробной информации – обращайтесь к продавцу.

- Не роняйте и не бросайте пульт дистанционного управления.
- Не располагайте пульт дистанционного управления в местах прямого попадания солнечных лучей.

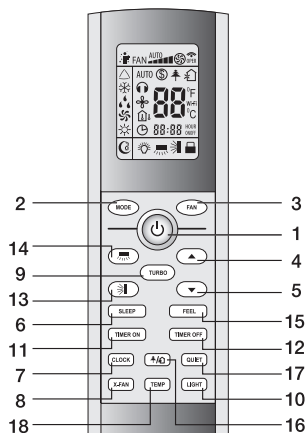
Описание кнопок пульта дистанционного управления



- 1 КНОПКА ON/OFF – Включение/выключение.
- 2 КНОПКА MODE – Выбор режима работы.
- 3 КНОПКА FAN – Скорость вращения вентилятора.
- 4 КНОПКА ▲ – Кнопка увеличения температуры.
- 5 КНОПКА ▼ – Кнопка уменьшения температуры.
- 6 КНОПКА SLEEP – Ночной режим.
- 7 КНОПКА CLOCK – Часы.
- 8 КНОПКА X-FAN – Функция продувки испарителя.
- 9 КНОПКА TURBO – Режим Турбо.
- 10 КНОПКА LIGHT – Подсветка дисплея на внутреннем блоке.
- 11 КНОПКА TIMER ON – Включение таймера.
- 12 КНОПКА TIMER OFF – Отключение таймера.
- 13 КНОПКА  – Выбор положения горизонтальных жалюзи.
- 14 КНОПКА  – Выбор положения вертикальных жалюзи*.
- 15 КНОПКА I FEEL – Функция I FEEL.
- 16 КНОПКА HEALTH/AIR – Включение режимов ионизации и «приток свежего воздуха»*.
- 17 КНОПКА QUIET – Тихий режим*.
- 18 КНОПКА TEMP – Установка температуры*.

Описание режимов работы

- 1 ON/OFF (ВКЛЮЧЕНИЕ/ВЫКЛЮЧЕНИЕ)**
Нажмите кнопку ON/OFF. Когда прибор получит сигнал, то на дисплее внутреннего блока загорится индикатор режима работы . При нажатии кнопки второй раз, прибор будет выключен. Включая или выключая прибор, функция TIMER и функция SLEEP будут отключены, но предварительные настройки сохраняются.
- 2 MODE (РЕЖИМ РАБОТЫ)**
Нажатием кнопки выбирается режим работы в следующей последовательности: AUTO (АВТОМАТИЧЕСКИЙ), COOL (ОХЛАЖДЕНИЕ), DRY (ОСУШЕНИЕ), HEAT (НАГРЕВ), FAN (ВЕНТИЛЯТОР). На дисплее пульта высвечиваются соответствующие знаки индикации режимов:

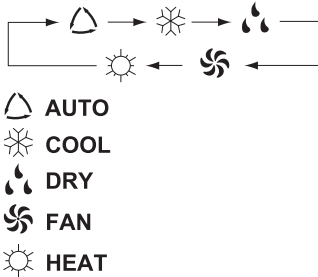





Примечание:

О РЕЖИМЕ AUTO (АВТОМАТИЧЕСКИЙ РЕЖИМ РАБОТЫ)
Когда выбран режим AUTO (АВТОМАТИЧЕСКИЙ РЕЖИМ РАБОТЫ), установленная температура отображаться на LCD-дисплее не будет, кондиционер в зависимости от температуры воздуха в помещении автоматически начинает работать в режиме охлаждения или нагрева, создавая комфортные условия для пользователя.

- 3 FAN (ВЫБОР СКОРОСТИ ВРАЩЕНИЯ ВЕНТИЛЯТОРА)**
Нажатием кнопки FAN скорость вентилятора меняется в следующей последовательности:
AUTO - Низкая - Средняя - Высокая
На дисплее высвечивается соответствующая индикация скорости вентилятора:
AUTO; "■" - Низкая;
"■ ■" - Средняя; "■ ■ ■" - Высокая

В режиме AUTO скорость вентилятора задается автоматически в зависимости от разницы заданной температуры и температуры окружающего воздуха.

- 4 КНОПКА НАСТРОЙКИ КОМНАТНОЙ ТЕМПЕРАТУРЫ ▲**
Используется для увеличения температуры, значений таймера. Для того, чтобы увеличить температуру, нажмите кнопку ▲. Непрерывное нажатие и удержание кнопки ▲ более 2 секунд соответственно будет быстро увеличивать температуру до того момента, пока кнопка не будет отжата. В режиме AUTO функция регулировки температуры отсутствует. Диапазон регулировки температур: 16-30°C или 61-86°F.
- 5 КНОПКА НАСТРОЙКИ КОМНАТНОЙ ТЕМПЕРАТУРЫ ▼**
Используется для уменьшения температуры, значений таймера. Непрерывное нажатие и удержание кнопки ▼ более 2 секунд соответственно будет быстро понижать температуру до того момента, пока кнопка не будет отжата. В режиме AUTO функция регулировки температуры отсутствует.
- 6 SLEEP (НОЧНОЙ РЕЖИМ)**
Используется для установки или отмены НОЧНОГО РЕЖИМА. После включения прибора функцию установки ночного режима нужно активировать. После выключения прибора все существующие настройки функции НОЧНОГО РЕЖИМА будут отменены. При установке функции НОЧНОГО РЕЖИМА на дисплее пульта высвечивается значок . В этом режиме может быть применена функция TIMER. В режиме AUTO и FAN данная функция недоступна.
- 7 CLOCK (ЧАСЫ)**
Нажатием кнопки CLOCK (ЧАСЫ) можно выставить время часов, значок  начнет мигать на дисплее. На момент мигания знака  в течение 5 секунд можно выставить время, нажимая кнопку ▲ или кнопку ▼, непрерывным нажатием и удержанием кнопки – более 2 секунд значение времени будет изменяться каждые 0,5 сек на 1 значение. После того, как значок CLOCK (ЧАСЫ) перестанет мигать и на дисплее появится постоянно горящий значок  – значит время выставлено. После установки времени нажмите кнопку CLOCK повторно для подтверждения. После отключе-

8 Electrolux

ния прибора из сети часы необходимо выставить заново. Знак индикации  высвечивается на дисплее после подачи электропитания. В зоне индикации часов высвечивается текущее время либо значение времени таймера в зависимости от установок.

- 8 X-FAN (функция продувки испарителя)
Данная функция может быть использована только в режимах ОХЛАЖДЕНИЕ и ОСУШЕНИЕ. Для включения функции нажмите на кнопку X-FAN, при этом на дисплее отобразится . В случае, если функция активна, при выключении сплит-системы с помощью кнопки ON/OFF, кондиционер продолжит продувать испаритель на самой низкой скорости вращения вентилятора в течение 2х минут. Это позволит просушить теплообменник внутреннего блока, для предотвращения образования неприятного запаха. По умолчанию функция не активна – после нажатия кнопки ON/OFF кондиционер незамедлительно выключается.

- 9 TURBO (ТУРБО-РЕЖИМ)
В режиме COOL (ОХЛАЖДЕНИЕ) и HEAT (ОБОГРЕВ) нажатием кнопки TURBO можно включить/выключить функцию ТУРБО-РЕЖИМ. После включения на дисплее появится значок . При переключении режимов либо при увеличении/уменьшении скорости вращения вентилятора, функция ТУРБО-РЕЖИМ автоматически отключается.











Примечание:

О РЕЖИМЕ TURBO

После запуска данной функции прибор начнет работать на максимальной мощности, чтобы обогреть или охладить помещение как можно скорее.

- 10 LIGHT (ПОДСВЕТКА ДИСПЛЕЯ НА ВНУТРЕННЕМ БЛОКЕ)
Нажатием кнопки LIGHT можно включить/выключить функцию ПОДСВЕТКИ ДИСПЛЕЯ на внутреннем блоке. После выключения прибора из сети функцию LIGHT необходимо подключить заново.
- 11 TIMER ON (ВКЛЮЧЕНИЕ ТАЙМЕРА)
Нажатием кнопки TIMER ON (ВКЛЮЧЕНИЕ ТАЙМЕРА) устанавливается функция включения кондиционера по таймеру. Значок

 появится на дисплее и замигает, в этот момент появятся мигающие часы с помощью которых можно установить время таймера. В течение 5 секунд, пока часы на дисплее будут мигать, нажимая кнопку  или , время можно увеличивать или уменьшать на 1 минуту. Удерживая кнопку  или  более 2 секунд, время можно увеличить или уменьшить на 10 минут. После того, как время на часах установлено, на дисплее появится значок  и на часах отобразится текущее время. Нажмите кнопку TIMER ON чтобы сохранить время таймера. Теперь время установлено. Повторное нажатие кнопки TIMER ON отменит функцию таймера. Значок  на дисплее исчезнет. Теперь таймер отключен. Перед тем, как выставить таймер, на часах необходимо установить действующее время.

- 12 TIMER OFF (ВЫКЛЮЧЕНИЕ ТАЙМЕРА)
Нажатием кнопки TIMER OFF (ВЫКЛЮЧЕНИЕ ТАЙМЕРА) можно отключить таймер. Таймер можно отключить пока на дисплее мигает значок . Метод отключения таймера аналогичен методу установки функции TIMER ON (ВКЛЮЧЕНИЕ ТАЙМЕРА).

- 13 SWING UP AND DOWN (ПОЛОЖЕНИЕ ЖАЛЮЗИ)
Нажатием кнопки SWING UP AND DOWN можно регулировать положения горизонтальных жалюзи внутреннего блока под необходимым Вам углом. Выбор положения горизонтальных жалюзи осуществляется в следующей последовательности:

Режим качания включает в себя весь угол обдува. Ниже показаны 3 основных стандартных положения жалюзи внутреннего блока.



Если нажать на кнопку  и удерживать в течение 2 сек жалюзи начнут качаться, затем, если кнопку отжать, положение жалюзи



зафиксируется в выбранном положении. Также, в режиме покачивания, нажатием кнопки более 2 сек фиксируется необходимый угол поворота жалюзи. Данное положение будет сохранено до следующей регулировки.

- 14 SWING LEFT and RIGHT – данная функция не используется.



Примечание:

Вертикальные жалюзи можно отрегулировать вручную.

15 I-FEEL (режим I-Feel)

Нажатием данной кнопки включается и выключается режим I-FEEL. Когда функция активна, пульт ДУ передает кондиционеру актуальную температуру окружающего воздуха в непосредственной близости от себя. В результате кондиционер устанавливает заданную температуру воздуха в помещении, ориентируясь на показания датчика температуры пульта ДУ. Когда данная функция выключена, кондиционер ориентируется на показания датчика температуры установленно-го во внутреннем блоке сплит-системы.

Символы индикаторов на ЖК-дисплее:



- Индикатор режима охлаждения
- Индикатор режима осушения
- Индикатор режима вентиляции
- Индикатор режима обогрева
- Индикатор автоматической скорости вращения вентилятора
- Индикатор высокой скорости вращения вентилятора
- Индикатор средней скорости вращения вентилятора
- Индикатор низкой скорости вращения вентилятора
- Индикатор функции SMART
- Индикатор ночного режима работы
- Индикатор функции IFEEL
- Индикатор интенсивного режима работы
- Индикатор передачи сигнала

* Данные функции отсутствуют в моделях серии EACS/I-NM/N3_15Y.

ON 88:88 Индикатор установки часов и таймера
OFF 88:88

88 °C Индикатор установки температуры

Замена батареек

- 1 Сдвинуть крышку с обратной стороны пульта ДУ, нажав на специальный рычаг.
- 2 Вставить две щелочные батарейки типа AAA, убедиться, что они вставлены в соответствии с указанным направлением.
- 3 Нажмите кнопку включения/выключения прибора.

Примечание:

Замените батарейки, если ЖК-дисплей пульта ДУ не светится или пульт ДУ не может быть использован для изменения настроек кондиционера. Используйте новые батарейки типа AAA. Если вы не используете пульт ДУ более месяца, извлеките батарейки.

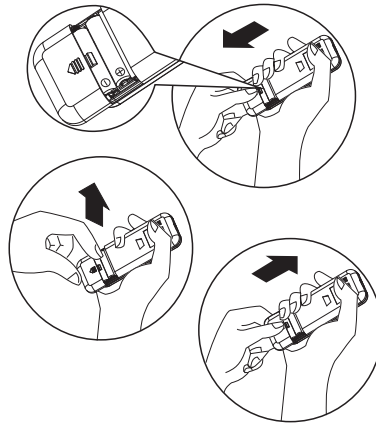

Примечание:

Замените батарейки, если ЖК-дисплей пульта ДУ не светится или пульт ДУ не может быть использован для изменения настроек кондиционера. Используйте новые батарейки типа AAA. Если вы не используете пульт ДУ более месяца, извлеките батарейки.

Режимы работы

Размораживание наружного блока.

В процессе обогрева кондиционер будет автоматически размораживаться для увеличения своей производительности. Обычно это занимает от 2 до 10 минут. Во время размораживания вентиляторы не работают. После того, как размораживание завершено, режим обогрева включается автоматически.

1 ВЫБОР РЕЖИМА

Каждый раз при нажатии кнопки MODE режимы изменяются в следующем порядке:

Охлаждение - Осушение - Вентиляция - Обогрев - Охлаждение - и далее по порядку.

2 СКОРОСТЬ ВРАЩЕНИЯ ВЕНТИЛЯТОРА

Каждый раз при нажатии кнопки FAN скорость вентилятора меняется в следующей последовательности:

Авто - высокая - средняя - низкая - Авто - и далее по порядку.

В режиме вентиляции доступны только высокая, средняя и низкая скорости вращения вентилятора. В режиме осушения скорость автоматически установлена на низкую, кнопка регулировки скорости вращения вентилятора «FAN» не работает в этом случае.

3 УСТАНОВКА ТЕМПЕРАТУРЫ



Нажмите 1 раз, чтобы поднять температуру на 1°C



Нажмите 1 раз, чтобы понизить температуру на 1°C

Диапазон установки температур	
ОБОГРЕВ, ОХЛАЖДЕНИЕ	16°C ~ 30°C



Примечание:

Иногда кондиционер не сразу реагирует на смену режимов. Подождите 3 минуты. После начала работы кондиционера в режиме ОБОГРЕВ теплый воздух начинает поступать только через 2-5 минут. Подождите 3 минуты перед тем, как перезапустить прибор.

4 Направление воздушного потока

Направление потоков воздуха регулируется автоматически определенным положением жалюзи в соответствии с заданным режимом после включения устройства.

Режим работы	Направление потока воздуха
ОХЛАЖДЕНИЕ, ОСУШЕНИЕ	горизонтально
ОБОГРЕВ, ВЕНТИЛЯЦИЯ	вниз

Направление потока воздуха можно отрегулировать самостоятельно нажатием кнопки «SWING» на пульте управления.



Примечание:

Горизонтальное управление воздушным потоком недоступно для кассетного типа

Вертикальный контроль потока воздуха (при помощи пульта ДУ)

Воспользуйтесь пультом ДУ для того, чтобы установить различные углы потока воздуха.

Направление воздушного потока

Нажмите кнопку «SWING» один раз и горизонтальные жалюзи будут автоматически наклоняться вниз и вверх.

Выбор желаемого направления воздушного потока. Нажмите кнопку «SWING» вновь, когда захотите задать нужное направление воздуха.



Внимание:

Во избежание неисправности не поворачивайте вертикальные жалюзи вручную. Если это все-таки произошло, в первую очередь выключите блок, затем отсоедините его от сети питания и включите вновь.

Не оставляйте вертикальные жалюзи в нижнем положении на протяжении длительного времени в режиме ОХЛАЖДЕНИЯ или ОСУШЕНИЯ, чтобы предотвратить образование конденсата и стекания его на пол.

Описание режимов работы

РЕЖИМ SMART

При нажатии кнопки SMART кондиционер перейдет в автоматический режим независимо от того, включен кондиционер или нет. В этом режиме температура и скорость вентилятора устанавливаются автоматически в зависимости от текущей комнатной температуры.

Режим работы и необходимая температура определяются температурой в помещении		
Комнатная температура	Режим работы	Необходимая температура
Ниже T -3°C	ОБОГРЕВ	T
T -3°C ≤ T внутри комнаты ≤ T +3°C	ВЕНТИЛЯЦИЯ	T
Выше T +3°C	ОХЛАЖДЕНИЕ	T

Кнопка SMART не функционирует в режиме SUPER



Примечание:

Температура и направление воздушного потока задаются автоматически в режиме SMART. Тем не менее, если вы чувствуете дискомфорт, температура может быть уменьшена или увеличена на 7°C с помощью пульта ДУ.

Что позволяет сделать режим SMART		
Ваши ощущения	Кнопка	Процедура настройки
Дискомфорт от интенсивности воздушного потока	FAN 	При каждом нажатии кнопки скорость вращения вентилятора внутреннего блока будет изменяться между <u>высокой, средней и низкой</u> .
Дискомфорт от направления воздушного потока		Нажмите один раз для изменения направления потока воздуха в вертикальной плоскости. Нажмите еще раз, чтобы задать нужное <u>направление</u> .

КНОПКА CLOCK

Вы можете установить время с помощью нажатия кнопки CLOCK, используя кнопки и для установки времени. Затем нажмите кнопку CLOCK, чтобы зафиксировать установленное время.

РЕЖИМ ТАЙМЕР

Удобно установить таймер на включение нажатием кнопки TIMER ON утром для того, чтобы в помещении была установлена комфортная температура к тому времени, как вы вернетесь домой. Вы также можете установить таймер на выключение TIMER OFF, чтобы насладиться полноценным сном ночью.

Как установить таймер на включение TIMER ON

Кнопка TIMER ON позволяет установить время включения кондиционера в удобное время.

- 1 Нажмите TIMER ON, «12:00 ON» замигает на экране, затем воспользуйтесь кнопками и для выбора желаемого времени включения устройства.



Нажмите или кнопку один раз, чтобы увеличить или уменьшить время на 1 минуту.

Нажмите или и удерживайте кнопку в течение 2 секунд, чтобы увеличить или уменьшить время на 10 минут.

Нажмите или и удерживайте кнопку более длительное время для того, чтобы увеличить или уменьшить время на 1 час.



Примечание:

Если вы не установите время в течение 5 секунд после нажатия кнопки TIMER ON, пульт ДУ автоматически выйдет из режима установки таймера.

- 2 Когда желаемое время появится на экране, нажмите кнопку TIMER ON для подтверждения. Вы услышите звуковой сигнал. «ON» перестанет мигать. На внутреннем блоке загорится индикатор TIMER.
- 3 Через 5 секунд после установки таймера на экране пульта ДУ появится время вместо установленного таймера.

Как отменить таймер включения TIMER ON
Снова нажмите кнопку TIMER ON, вы услышите звуковой сигнал, и индикатор исчезнет. Режим TIMER ON отменен.



Примечание:

То же самое для установки таймера на выключение TIMER OFF, вы можете задать желаемое время автоматического отключения.

ФУНКЦИЯ SLEEP

Функция SLEEP может быть установлена в режимах ОХЛАЖДЕНИЯ, ОБОГРЕВА или ОСУШЕНИЯ. Данная функция позволяет создать более комфортные условия для сна.

12 Electrolux

Устройство автоматически выключится после 8-ми часовой работы.

РЕЖИМ СУПЕР

(Недоступен в режиме обогрева)

- Режим SUPER используется для вкл/выкл режима быстрого охлаждения. В данном режиме кондиционер работает на максимальной мощности с целью быстрого охлаждения помещения до 16 °С. Прибор может быть использован для быстрого обогрева помещения до 30 °С
- Режим SUPER может быть установлен, когда устройство работает или подключено к сети.
- В режиме SUPER вы можете установить направление потока воздуха или таймер. Если вы хотите отключить режим SUPER, нажмите любую из кнопок – SUPER, MODE, FAN, ВКЛ / ВЫКЛ или SLEEP.



Примечание:

- Кнопка SMART недоступна в режиме SUPER.
- Устройство продолжит работать в режиме SUPER при заданной температуре 16 °С, если вы не выходите из данного режима, нажимая любую кнопку из перечисленных выше.

Проводной пульт управления

Пульт управления универсальной проводной ELECTROLUX EAC-WRC/UP3 для полупромышленных сплит-систем

Размеры

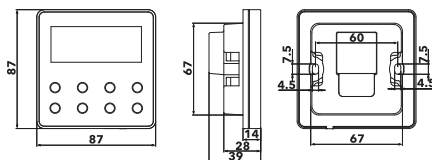

Компоненты

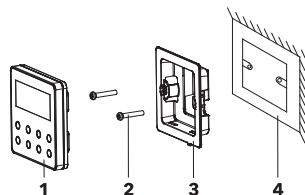

- 1 Проводной пульт.
- 2 Крепеж М4-25.
- 3 Установочный короб для проводного пульта.
- 4 Короб для подключения внутри стены (подготавливается потребителем).

Рекомендации перед установкой:

- 1 Пожалуйста, не устанавливайте проводной пульт в месте, с повышенной влажностью и там, где он может быть залит водой.
- 2 Пожалуйста, не устанавливайте проводной пульт вблизи источников повышенного тепла или под прямыми солнечными лучами.
- 3 Пожалуйста, не устанавливайте проводной пульт в месте, обращенном к окну, чтобы избежать помех соседнего пульта дистанционного управления той же модели.
- 4 Перед установкой, пожалуйста, отключите напряжение в подсоединяемой линии, пульт запрещается устанавливать под напряжением.

Пожалуйста, обратите внимание на следующие уведомления:

- 1 Убедитесь, что интерфейс коммуникационного провода верный, в противном случае сигнал может не работать.
- 2 Сигнальный провод проводного контроллера должен быть отделен от кабеля питания, минимальное расстояние должно быть больше 20 см, иначе сигнал может работать не корректно.
- 3 Если устройство установлено в месте, где вероятно воздействие электромагнитного излучения, сигнальный провод проводного контроллера должен быть выполнен из STP (экранированная витая пара).

Проводной контроллер следует устанавливать только в помещении с температурным диапазоном 0 ~ 50°C.

- 1.3 Выберите правильный сигнальный провод проводного пульта: 2-жильный сигнальный провод (сечение провода $\geq 0,75$ мм, длина < 30 м, рекомендуемая длина – 8 м).

Далее представлена схема установки проводного пульта.

- 1 Перед установкой, пожалуйста, отключите электропитание внутреннего блока, установка проводного пульта при работающем блоке не допускается.
- 2 Извлеките 2-жильный кабель (витая пара) проходящий внутри стены из установочного отверстия, проденьте провод через

- соединительное отверстие в задней части корпуса проводного контроллера.
- 3 Прикрепите установочный короб проводного контроллера к стене, используйте винт M4 × 25.
- 4 Соедините 2-жильный кабель (витая пара) с двумя клеммами на задней панели проводного контроллера.
- 5 Прикрепите проводной пульт к установочному коробу. Установка закончена.

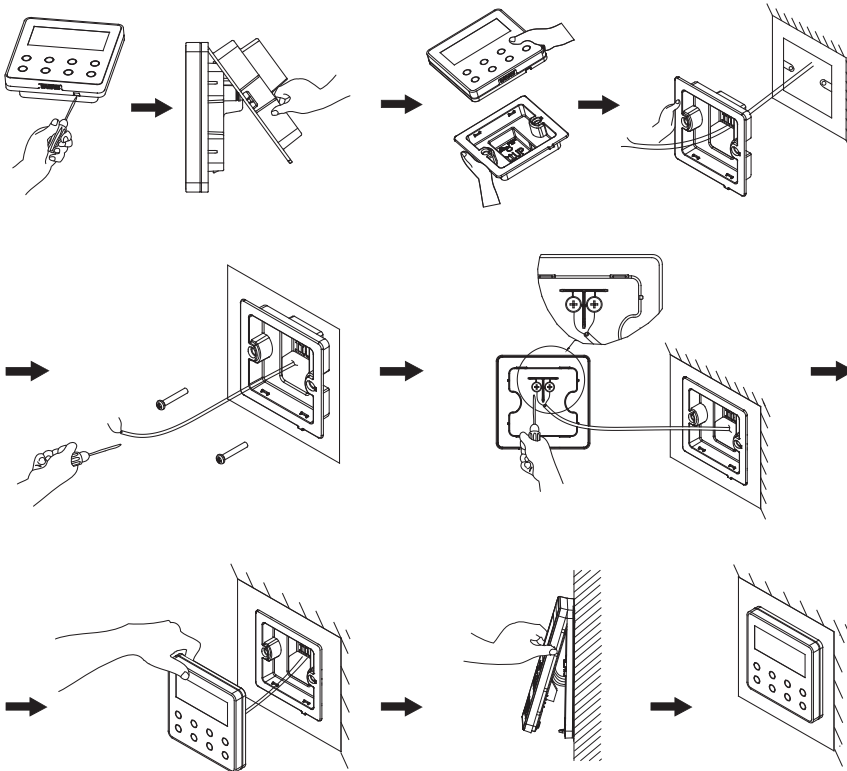

14 Electrolux

Схема проводного пульта:

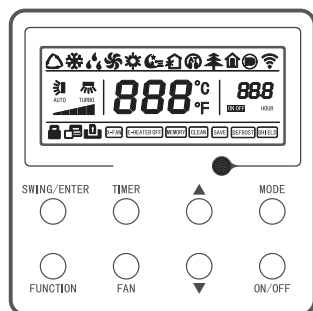

Обозначения на ЖК-дисплее:

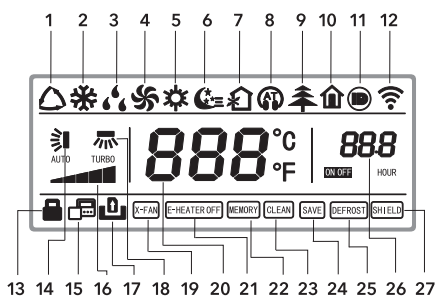

1 АВТО

Автоматический режим (в автоматическом режиме, внутренний блок выберет режим работы в соответствии с изменениями комнатной температуры).

2 ОХЛАЖДЕНИЕ

Режим охлаждения.

3 ОСУШЕНИЕ

Режим осушения.

4 ВЕНТИЛЯТОР

Режим вентиляции.

5 ОБОГРЕВ

Режим обогрева.

6 СОН

Отображается, когда включен режим сна.

7 ОБМЕН

Отображается, когда включена функция воздухообмена.

8 БЕСШУМНЫЙ

Отображается, когда включена бесшумная функция.

9 ЗДОРОВЬЕ

Отображается, когда включена функция здоровья.

10 ОТСУТСТВИЕ

Отображается, когда включена функция отсутствия.

11 Я-ТРЕБУЮ

Отображается, когда включена соответствующая функция.

12 WiFi

Отображается, когда включена функция Wi-Fi.

13 ЗАЩИТА ОТ ДЕТЕЙ

Отображается, когда включена функция защиты от детей.

14 ГОРИЗОНТАЛЬНЫЕ ЖАЛЮЗИ

Отображается, когда включена функция изменения жалюзи вверх-вниз.

15 ЗАВИСИМЫЙ ПРОВОДНОЙ ПУЛЬТ

Отображается при присоединении зависимого проводного пульта.

16 СКОРОСТЬ ВЕНТИЛЯТОРА

Скорость вентилятора, установленная в настоящее время (в том числе авто, низкая, средний и низкий, средний, средний и высокий, высокий, и турбо).

17 НЕТ КАРТЫ

Нет карты в системе управления дверьми.

18 ВЕРТИКАЛЬНЫЕ ЖАЛЮЗИ

Отображается, когда включена функция изменения жалюзи вправо-влево.

19 X-ВЕНТИЛЯТОР

Отображается, когда включена функция осушения.

20 ТЕМПЕРАТУРА

Отображает установленную температуру.

21 ВЫКЛЮЧАТЕЛЬ АВТОНОМНОГО ОТОПЛЕНИЯ

Вкл-выкл функции автономного охлаждения.

22 ПАМЯТЬ

Отображение состояние памяти.

23 ОЧИСТКА

Напоминание очистки фильтра.

24 СОХРАНЕНИЕ

Отображается, когда включена функции энергосбережения.

25 РАЗМОРОЗКА

Статус разморозки.

26 ТАЙМЕР

Отображается, когда включена функции таймера.

27 ЩИТ

Защитный статус.

Инструкция по работе проводного пульта

Кнопки:

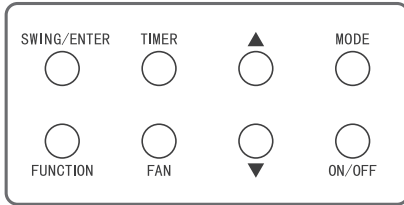

ВКЛ / ВЫКЛ, Настройка

Нажмите кнопку «ON / OFF», чтобы включить кондиционер, затем отобразятся настройки температуры, скорости вентилятора, режима и т. д. Нажмите «ON / OFF» еще раз, чтобы остановить работу кондиционера, после этого на проводном контроллере будет отображаться только установленная температура. Состояние ВКЛ и ВЫКЛ устройства будет отображаться, как показано ниже.

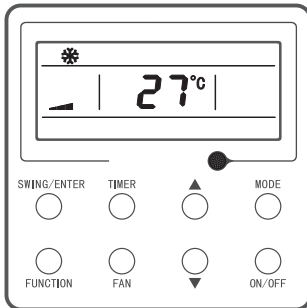

Включенный режим

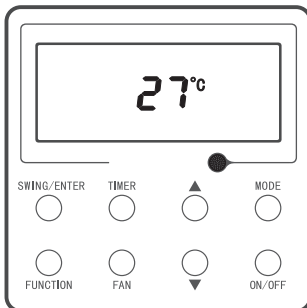

Выключенный режим

3.3 НАСТРОЙКА РЕЖИМА РАБОТЫ

При включенном состоянии, каждый раз, когда вы нажимаете кнопку «MODE», режим переключается по кругу, как показано на рисунке.

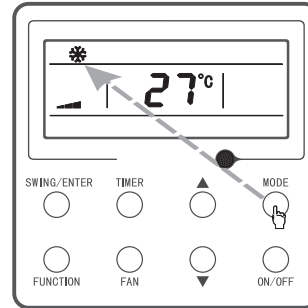

Примечание:

В автоматическом режиме, если устройство выполняет автоматическое охлаждение, включаются «△» и «❄»; Если устройство выполняет автоматический нагрев, включаются «△» и «☀».

3.4 Настройка температуры

Находясь во включенном состоянии, нажмите кнопку «▲» или «▼», температура увеличится или уменьшится на единицу 1°C (°F); если зажать и удерживать кнопку, пульт будет увеличивать или уменьшать на единицу 1°C (°F) каждые 0,3 секунды. Диапазон настройки температуры в режимах охлаждения, сушки, вентилятора и обогрева составляет 16°C ~ 30°C (61°F ~ 86°F).

В автоматическом режиме есть два статуса.

СТАТУС 1:

температуру можно регулировать в диапазоне 16°C ~ 30°C (61°F ~ 86°F);

СТАТУС 2:

температура не может быть отрегулирована.

Статус определяется моделью устройства.

кнопку «ТАЙМЕР», на жидкокристаллическом экране отобразятся «xx.x hour», одновременно мигнут значки «ВЫКЛ» и «час», затем нажмите «▲» или «▼» для регулировки времени выключения. Нажмите кнопку «ТАЙМЕР», настройка завершена.

Если, прежде чем нажать кнопку «ТАЙМЕР» для завершения настройки, нажмите кнопку «РЕЖИМ», чтобы перейти в состояние настройки таймера, на экране будет отображаться «xx.x hour», а значки «ON» и «hour» мигают одновременно, затем нажмите кнопку «▲» или «▼»,

чтобы настроить время включения, и снова нажмите кнопку «TIMER», чтобы завершить настройку. , в области таймера будет отображаться «xx.x hour ON / OFF», «xx.x hour» - это время выключения устройства во время установки, а время включения таймера не отображается.

Отмена таймера: после установки функции таймера нажмите кнопку «TIMER», на жидкокристаллическом экране больше не будет отображаться «xx.x hour», функция таймера отменяется.

Диапазон таймера: 0,5 ~ 24 часа. При каждом нажатии кнопки «▲» или «▼» время настройки будет увеличиваться / уменьшаться на 0,5 часа, нажимать и удерживать кнопки, устройство будет автоматически увеличивать / уменьшать на 0,5 часа каждые 0,3 секунды.



Примечание:

При включенном состоянии время включения таймера отсчитывается от времени, когда устройство выключено; в выключенном состоянии время выключения таймера отсчитывается от времени, когда устройство включено.

3.8 НАСТРОЙКА ФУНКЦИОНАЛЬНЫХ КНОПОК

Во включенном состоянии нажмите кнопку «FUNCTION», чтобы выбрать режим сна (можно установить в режимах охлаждения, сушки, обогрева), воздухообмена, бесшумный (можно установить в режимах авто, охлаждения, обогрева), здоровье, отсутствие (может быть устанавливается в режиме обогрева), I-Demand (настраивается в режиме охлаждения), WiFi, жалюзи влево и вправо, турбо-вентилятор (настраивается в режимах охлажде-

ния и обогрева), X-вентилятор (может устанавливаться в режимах охлаждения и сушки) режим), вспомогательный обогрев (можно установить в режиме обогрева) и функция напоминания о чистке. Выбранный функциональный значок будет мигать, затем нажмите кнопку «SWING / ENTER», чтобы активировать или отменить функцию (необходимо выбрать подробный пункт для настройки WiFi, см. Подробные инструкции ниже). Перед настройкой, если функция не была активирована, нажмите «SWING / ENTER», чтобы включить эту функцию; если функция активирована перед настройкой, нажмите кнопку «SWING / ENTER», чтобы отключить эту функцию. Когда функция активирована, соответствующий значок станет ярким. После завершения настройки одной функции она перейдет к следующей функциональной настройке.

Особые инструкции по настройке следующих функций:

- 1 При настройке функции воздухообмена имеется всего 10 типов режимов воздухообмена от 1 до 10, в температурной области отобразится текущий режим, сначала нажмите кнопку «▲» или «▼», чтобы выбрать режим, затем нажмите Кнопка «SWING / ENTER» для подтверждения.
- 2 Детализация режимов воздухообмена, показана ниже:
 - 1 – агрегат работает 60 минут, клапан приточного воздуха открывается на 6 минут;
 - 2 – агрегат работает 60 минут, клапан подачи свежего воздуха открывается на 12 минут;
 - 3 – агрегат работает 60 минут, клапан приточного воздуха открывается на 18 минут;
 - 4 – агрегат работает в течение 60 минут, клапан подачи свежего воздуха открывается в течение 24 минут;
 - 5 – агрегат работает 60 минут, клапан приточного воздуха открывается на 30 минут;
 - 6 – агрегат работает 60 минут, клапан приточного воздуха открывается на 36 минут;
 - 7 – агрегат работает 60 минут, клапан подачи свежего воздуха открывается на 42 минуты;
 - 8 – агрегат работает 60 минут, клапан подачи свежего воздуха открывается на 48 минут;

- 9 – агрегат работает 60 минут, клапан приточного воздуха открывается на 54 минуты;
- 10 – Включены блок и клапан подачи свежего воздуха.
- 3 При настройке функции дополнительного отопления нажмите кнопки «▲» или «▼», чтобы включить или выключить режим дополнительного отопления, когда мигает «E-HEATER», это означает, что режим дополнительного отопления включен; когда мигает «E-HEATER OFF», это означает, что автономное отопление выключено. После выбора режима нажмите кнопку «SWING / ENTER», чтобы подтвердить настройку.
 - 4 При настройке функции напоминания о чистке, в области таймера будет отображаться 2-битное число, означающее уровень загрязнения, затем нажмите кнопки «▲» и «▼» для выбора и нажмите кнопку «SWING / ENTER» для подтверждения настройки. Соотношение преобразования между отображаемым уровнем загрязнения и суммарным временем работы приведено в следующем списке. После установки, когда наступит время чистки, значок «ОЧИСТКА» будет мигать и напоминать, если вы нажмете кнопки «▲» и «▼», чтобы отрегулировать уровень, и нажмите Кнопка «SWING / ENTER», тогда накопленное время для напоминания о промывке фильтра не будет сброшено; если время после регулировки больше, чем текущее время накопления, значок «CLEAN» перестанет мигать; если время после регулировки меньше текущего времени накопления, значок «CLEAN» продолжит мигать.
Единственный способ отменить функцию напоминания – нажать кнопку «FUNCTION», чтобы переключиться на значок «CLEAN», установить область таймера на «00», а затем нажать кнопку «SWING / ENTER», а затем накопительное время фильтра.
 - 5 Когда установлена функция отсутствия, заданная температура будет отображаться на уровне 8 °C (46 °F), а отметка на установочном вентиляторе отображается автоматически и не может быть отрегулирована.
 - 6 Когда установлена функция I-Demand, на отметке настройки вентилятора отображается автоматически, и ее невозможно отрегулировать.
 - 7 При настройке функции WiFi в области

температуры будет отображаться состояние WiFi.

Нажмите кнопку «▲» или «▼», чтобы включить WiFi (отображается «on»), выключить WiFi (отображается «off») или сбросить WiFi (отображается «rES»), а затем нажмите «SWING / ENTER» кнопку, чтобы подтвердить это. После включения WiFi отображается значок WiFi; после выключения WiFi значок WiFi не будет отображаться. Если сбросить WiFi, по умолчанию WiFi включен.

3.9 НАСТРОЙКА ДРУГИХ ФУНКЦИЙ

3.9.1 НАСТРОЙКА ФУНКЦИИ ЭНЕРГОСБЕРЕЖЕНИЯ

В выключенном состоянии одновременно нажмите кнопки «TIMER» и «▲» и удерживайте их в течение 5 секунд, чтобы войти в режим энергосбережения, затем отобразятся символ или значок «SAVE» и значок режима охлаждения, мигает символ или значок «SAVE», температурная область отображает верхний предел и нижний предел температуры, нажмите кнопку «▲» или «▼», чтобы установить предельную температуру, диапазон настройки составляет 16°C ~ 30°C (61°F ~ 86°F).

Нажмите кнопку «MODE», чтобы включить режим охлаждения или обогрева. Для блока охлаждения только он может установить нижнюю границу температуры охлаждения в режиме энергосбережения. Во время настройки нажмите кнопку «SWING / ENTER» в любое время, чтобы сохранить заданную температуру и состояние энергосбережения в различных режимах, а затем запустить функция сохранения. После активации функции энергосбережения в выключенном состоянии одновременно нажмите кнопки «TIMER» и «▲» и удерживайте их в течение 5 секунд, функция будет отменена.

3.9.2 НАСТРОЙКА НИЗКОТЕМПЕРАТУРНОЙ ФУНКЦИИ ОСУШЕНИЯ

в режиме осушения, когда заданная температура составляет 16°C (61°F), дважды нажмите кнопку «▼», заданная температура станет 12 °C (54 °F), затем устройство войдет в низкотемпературную функцию осушения.

Когда функция низкотемпературного осушения включена, нажмите кнопку «▲»

или переключите режим, чтобы выйти из функции.

3.9.3 НАСТРОЙКА ФУНКЦИИ БЛОКИРОВКИ ОТ ДЕТЕЙ

Без ошибок, во включенном или выключенном состоянии устройства, одновременно нажмите кнопки «▲» и «▼» в течение 5 секунд, чтобы войти в функцию блокировки от детей, на жидкокристаллическом экране отобразится «»; нажмите одновременно кнопки «▲» и «▼» еще раз в течение 5 секунд, чтобы выйти из функции блокировки от детей. В состоянии блокировки от детей нет ответа на нажатие каких-либо кнопок. Устройство запоминает состояние блокировки от детей после сбоя питания и повторного включения питания.

3.9.4 Настройка функции памяти

В выключенном состоянии нажмите одновременно кнопки «MODE» и «▲» на 5 секунд, чтобы включить или отключить функцию памяти. Когда функция памяти установлена, отображается «MEMORY».

Если функция памяти не была установлена, при повторном включении устройства после сбоя питания устройство выключено. Если функция памяти установлена в проводном контроллере, когда проводной контроллер снова включается после сбоя питания, он возвращается к рабочему состоянию до сбоя питания.

Установка проводного пульта управления

При установке проводного пульта управления обратите внимание на следующее:

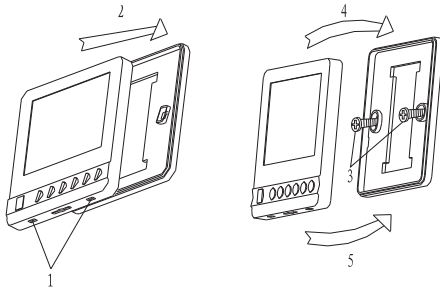

Установка проводного пульта управления

должна проводиться техническим специалистом в соответствии с инструкцией по установке, электричество должно быть отключено до начала установки. Проводной пульт дистанционного управления должен быть установлен вдалеке от потока теплого воздуха.

Процесс установки описан ниже:

- 1 Вставьте плоскую отвертку в отверстия снизу (в 2-х местах). Будьте осторожны и не повредите отверткой РС-плату.
- 2 Удалите заднюю крышку.
- 3 Для крепления задней металлической пластины используйте 2 винта $\varnothing 4 \times 16$) и затяните их в местах установки. Подсоедините провод.
- 4 Сначала установите верхнюю часть передней крышки.
- 5 Затем защелкните нижнюю часть.

Уход и обслуживание

Очистка фильтра



Внимание!

Не пользуйтесь кондиционером до установки фильтра, чтобы не забился теплообменник внутреннего блока. Отключите основное питание перед тем, как достать фильтр. При повторной подаче электропитания может сработать режим авторестарта, и кондиционер начнет работать в установленном до отключения режиме.

Извлечение фильтра

Проделайте следующие шаги для извлечения фильтра:

- Шаг 1 - Откройте решетку воздухозаборника, нажав на кнопки, как показано ниже.
Шаг 2 - Извлеките воздушный фильтр из воздухозаборной решетки, придерживая решетку и фильтр после снятия с петель.

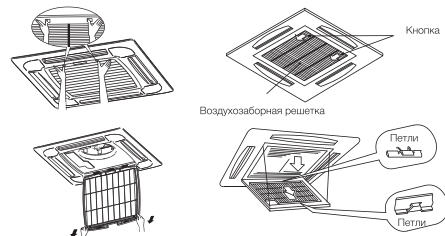

Очистка фильтра

Очистите фильтр, следуя инструкциям ниже.
Шаг 1 – Используйте пылесос или направленную струю воды для удаления грязи с воздушного фильтра.

**Внимание!**

Не используйте воду теплее 40 °С.

Шаг 2 – Высушите воздушный фильтр в тени после того, как удалите влагу с поверхности.

Сброс индикатора фильтра.

После очистки фильтра нажмите кнопку включения автоматического режима. Индикатор очистки фильтра исчезнет и установится время до следующей очистки.

Устранение неполадок**Внимание!**

В случае переполнения дренажного поддона либо появления белого дыма или сильного запаха гари - отключите кондиционер от электропитания и свяжитесь с монтажной организацией, установившей кондиционер.

- а) Кондиционер не работает - проверьте, правильно ли вы установили температуру.
б) Недостаточно охлаждает или обогревает
- Проверьте, нет ли препятствия для входа и выхода воздуха.
- Проверьте наличие дополнительных отопительных приборов в комнате.
- Проверьте, не забит ли воздушный фильтр пылью.
- Проверьте, открыты или закрыты окна и двери.
- Проверьте, соответствуют ли температурные условия рабочему диапазону.

Не является неисправностью:

- Запах из внутреннего блока.
- Запах из внутреннего блока возможен при длительном использовании. Почистите воздушный фильтр и панель или обеспечьте хорошую вентиляцию.
- Пластиковые детали кондиционера могут расширяться и сжиматься при нагреве и охлаждении блока, в результате этого может присутствовать небольшое потрескивание при начале и окончании работы кондиционера. Это не является неисправностью.

- Пар от теплообменника внешнего блока. Во время режима оттаивания лед на теплообменнике внешнего блока тает, как следствие, образуется пар.

- Роса на внутреннем блоке.

При работе на охлаждение в течение длительного времени при большой влажности (выше чем 27 °С/80%R.H.) на внутренней панели может образовываться роса.

- Звук перетекающего хладагента.

Во время запуска или остановки системы можно услышать звук перетекающего хладагента.

Инструкция по технике безопасности**Внимание:**

- Установка кондиционера должна быть произведена профессионалом. (некорректная установка может вызвать утечку воды, поражение электрическим током или пожар).
- Установите кондиционер согласно инструкции, данной в этом руководстве (неполная установка может вызвать утечку воды, поражение электрическим током или пожар).
- Обязательно используйте предоставленные или указанные комплектующие для установки (использование других комплектующих может привести к пожару, удару током или поломке кондиционера).
- Установите кондиционер на твердой основе, которая может выдерживать вес блока. Несоответствующая основа или неполная установка могут привести к падению блока и нанесению увечий.
- Работа по подключению к электрической сети должна быть выполнена в соответствии с руководством по установке и правилами электропроводки. (некорректная установка может вызвать пожар или поражение электрическим током).
- Обязательно используйте выделенную линию питания.
- Для проводки используйте кабель достаточной длины, чтобы покрыть все расстояние, не используйте удлинитель.
- Не подключайте другие приборы к линии питания кондиционера, используйте выделенную линию питания (в противном случае может произойти короткое замыкание).

Используйте указанные типы проводов для электрических соединений между внутренними и наружными блоками.

- Непрочные соединения могут сильно нагреться, что может привести к возгоранию.
- При обнаружении утечки хладагента во время установки кондиционера проверьте помещение.
- После того, как вся установка завершена, проверьте, нет ли утечки хладагента.
- После соединения трубопроводов обязательно проведите вакуумирование трасс для того, чтобы в трубах и теплообменнике внутреннего блока не осталось следов воздуха и влаги.
- Обязательно установите заземление. Не заземляйте кондиционер с помощью громоотвода, канализационных труб, телефонных линий. Неполное заземление может привести к поражению электрическим током.
- Отключите электропитание до завершения соединения проводов, труб или проверки устройства.
- При перемещении наружного блока не наклоняйте его более чем на 45°.
- Установите проводной пульт: убедитесь, что длина провода между внутренним блоком и проводным пультом не более 50 метров.



Внимание:

- Не устанавливайте кондиционер в месте, где существует опасность контакта с легковоспламеняющейся средой. (в случае утечки хладагент может воспламениться при контакте с открытым пламенем).
- Во избежание затопления установите дренажный трубопровод в соответствии с инструкциями данного руководства.
- Затяните гайки с усилием, указанным в таблице, используйте для этого необходимый инструмент, например динамометрический ключ. Если гайка затянута слишком сильно, она может треснуть и стать причиной утечки хладагента.

Инструменты для установки

№	Инструмент
1	Набор гаечных ключей
2	Вакуумный насос
3	Заправочный шланг
4	Динамометрический раздвижной гаечный ключ
5	Трубогибы

6	Резак трубки, риммер
7	Набор отвёрток
8	Нож
9	Монтажный уровень, отвес
10	Молоток
11	Ударная дрель
12	Развальцовочный инструмент для труб
13	Шестигранный ключ
14	Рулетка

Установка внутреннего блока

EACC/in-12/18/24/36/48/60H/UP3-DC/N8



Внимание!

Во время установки не повредите изоляционный материал на поверхности внутреннего блока.

Перед установкой

При перемещении кондиционера во время или после распаковки поднимайте его, обязательно удерживая за проушины. Не оказывайте какого-либо давления на другие детали, особенно на трубопровод хладагента, дренажный трубопровод и части фланца.

Первоначальная проверка

- Устанавливая внутренний блок, убедитесь, что обеспечен достаточный зазор для техобслуживания и ремонта.
- Предусмотрите сервисный люк на подвесном потолке вблизи блока в месте подсоединения труб.
- Убедитесь в том, что потолок достаточно прочный, чтобы выдержать вес внутреннего блока.

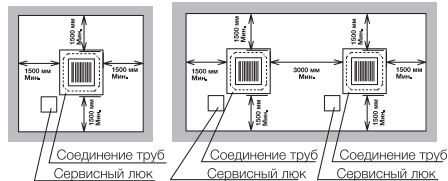

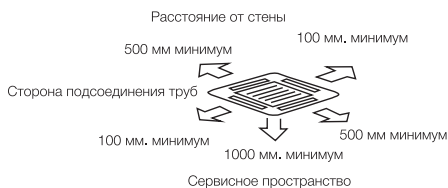

Выберите место установки.

- (А) Минимальное пространство
(В) Уклон дренажного трубопровода:
1/25 ~ 1/100

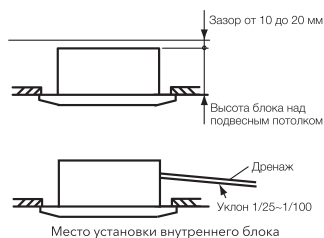

- Выберите наиболее подходящее место для установки.
- Не препятствуйте забору воздуха или поступлению воздушного потока.
- Не устанавливайте внутренний блок в механическом цехе или на кухне, где пары от масла попадают на внутренний блок. Масло будет оседать на теплообменнике, тем самым снижая производительность внутреннего блока, что в худшем случае может привести к поломке кондиционера.
- В случае установки внутреннего блока в помещениях с аппаратурой, которая излучает электромагнитные волны, необходимо строго соблюдать следующие пункты.

А) Не устанавливайте внутренний блок, кабель проводного пульта и сам дистанционный пульт вблизи источников электромагнитного излучения (минимальное расстояние 3 метра).

В) В случае использования проводного пульта управления подготовьте стальную монтажную коробку и установите в нее пульт управления. Подготовьте стальной короб и поместите в него кабель проводного пульта управления. Затем подключите провод заземления к коробке и коробу.

С) Установите сетевой фильтр.

Д) Во избежание коррозионного воздействия на теплообменник не устанавливайте внутренний блок в кислой или щелочной среде. При установке внутреннего блока в таких средах рекомендуется использовать коррозионно-устойчивый тип блока.

Подготовка места установки блока в подвесном потолке.

- 1 Вырежьте область в подвесном потолке для внутреннего блока и для установки шпилек.

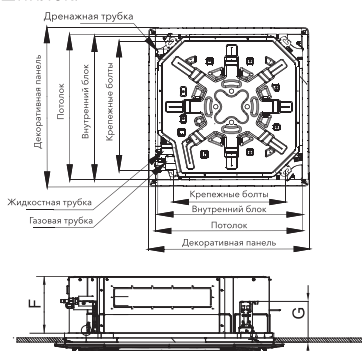

Модель	A	B	C	D	E	F	G
EACC/in-12H/ UP3-DC/N8	620	580	570	520	560	265	170
EACC/in-18H/ UP3-DC/N8	620	580	570	520	560	265	170
EACC/in-24H/ UP3-DC/N8	950	870	840	660	790	240	165
EACC/in-36H/ UP3-DC/N8	950	870	840	660	790	240	165
EACC/in-48H/ UP3-DC/N8	950	870	840	660	790	240	165
EACC/in-60H/ UP3-DC/N8	950	870	840	660	790	240	165

- 2 Установите крепежные шпильки для подвеса внутреннего блока. В случае установки в бетонное основание используйте анкера, в случае установки на металлическую балку используйте металлические скобы.

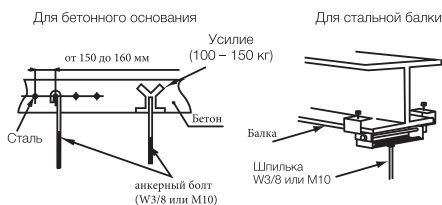

Место крепления подвесного блока

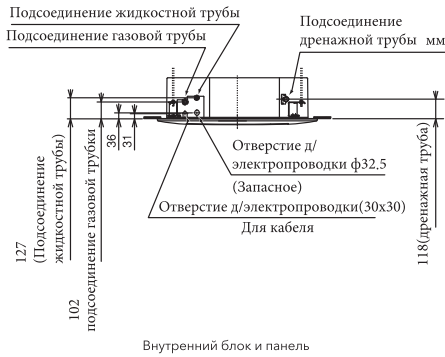

1 Установите гайки и шайбы на шпильки.

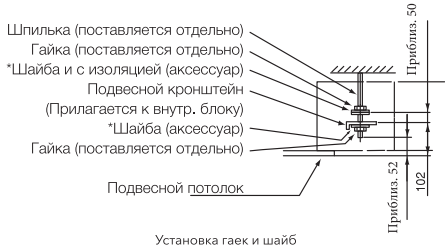

- 2 Поднимите внутренний блок с помощью подъемника, не надавливайте на дренажный поддон.
- 3 Закрепите внутренний блок с помощью гаек и шайб.

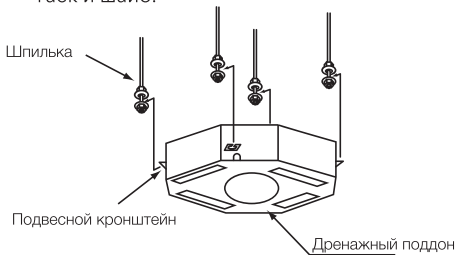

Установка внутреннего блока.

Регулировка расстояния между внутренним блоком и отверстием в потолке



Внимание:

- При помощи уровня отрегулируйте наклон внутреннего блока, чтобы избежать неправильной работы дренажного механизма. Блок должен быть установлен ровно,

* Краска для фиксации резьбовых соединений

не должно быть наклона более 1 мм.

- Затяните гайки после окончания регулировки. Нанесите специальную краску* на болты и гайки, чтобы предотвратить ослабление крепления.

- 1 Монтажный трафарет напечатан на упаковке. Вырежьте его.
- 2 Отрегулируйте положение внутреннего блока, как показано ниже, используя масштабную шкалу.

Шкала для измерения отверстия

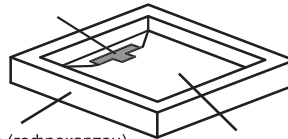

Упаковка (гофрокартон) Трафарет для установки

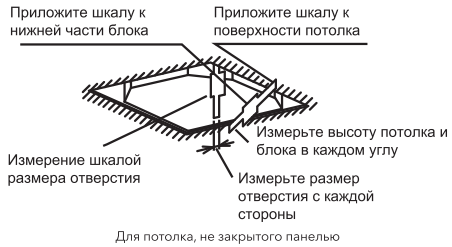
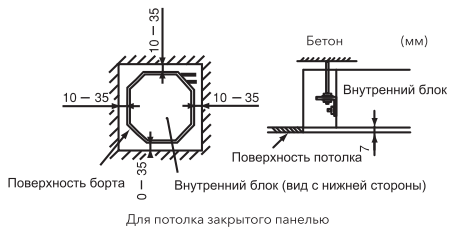

Трафарет для установки

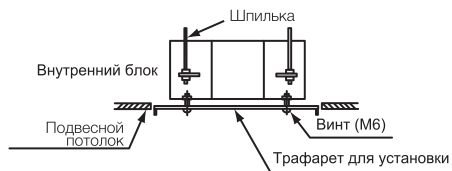
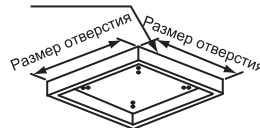

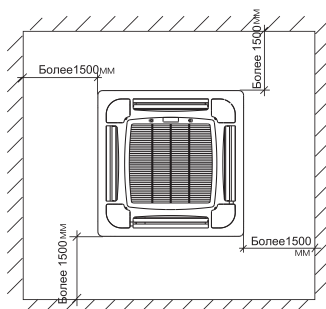
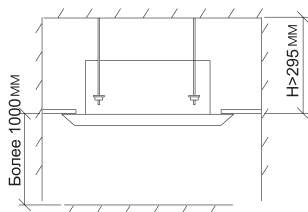
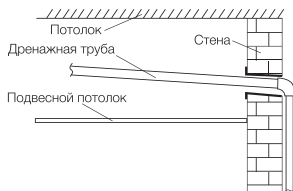

Расстояние от пола

Рекомендуется устанавливать внутренний блок на расстоянии 2-3,5 метров от пола.

Установка внутреннего блока



Примечание:

Схема ниже применена только для бетонных перекрытий.

- Измерьте расстояние Н между поверхностью потолка и подвесным потолком.
- Подготовьте 4 шпильки М10 с гайками на обоих концах необходимой длины.
- Вверните 4 прилагающихся гайки на резьбу, как показано ниже:



- Выньте литую плату из коробки с внутренним блоком и используйте ее, чтобы

выбрать место установки блока на потолке. Прижмите плату плотно к поверхности потолка, прорисуйте положения болтов с распорами карандашом. Затем уберите плату и просверлите отверстия для анкеров.

- При помощи платы вырежьте отверстие (АхВ) в подвесном потолке, убедившись, что оно совпадает с местом для анкерного крепления. Закрепите края отверстия алюминиевой запоркой (I).

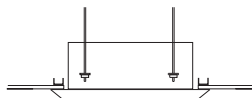

- Установите на поверхности потолка прилагаемые подвесные кронштейны с помощью анкерных болтов. Хорошо затяните болты. Подвесной кронштейн должен быть обращен наружу, как показано на рис. ниже.

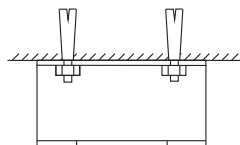

- Прикрепите шпильки к закрепленному кронштейну, затяните гайкой и шайбой в верхней части кронштейна.

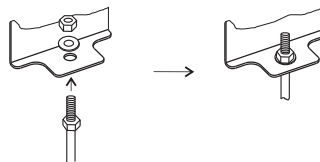

Закрепите основной блок на шпильках прилагающимися гайками и шайбами.



Примечание:

Данная процедура требует участия 2-х человек.

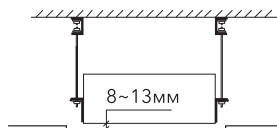

Регулировка гайки на нижней части шпильки позволяет поднять нижнюю часть блока на 8–13 мм выше уровня подвесного потолка (как показано на рис. выше). Затем с помощью уровня отрегулируйте горизонтально остальные углы. Ровность основания должна быть в пределах 1/100.

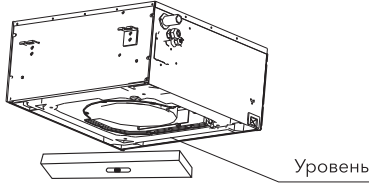

Установка внешнего блока

Место установки

- Следует избегать установки
- В лучах прямого солнечного света
 - В нефтяных парах
 - Вблизи огнеопасных сред
 - Рядом с источником тепла
 - В проходе
 - В месте с повышенной влажностью

Установка

Сначала выберите место установки и крепления наружного блока. Если он должен быть закреплен на стене, убедитесь, что стены и опорные стойки достаточно крепкие, чтобы выдержать вес блока. При установке на пол или на другой горизонтальный участок без использования кронштейнов следует:

- Поместить блок в прохладном, хорошо вентилируемом месте.
- Учесть пространство для входа и выхода воздуха (см. рисунок ниже).
- Подготовить прочную основу (10×40 см² из бетона или подобных материалов). Высота основания должна быть не менее 10 см. В противном случае может уменьшиться срок службы наружного блока (см. рисунок ниже).
- Закрепить базу Г-образным болтом или чем-то наподобие, чтобы уменьшить шум и вибрацию.

Если общая длина трассы более 5 м, в систему может быть добавлен дополнительный хладагент. При этом нет необходимости добавлять масло в систему.

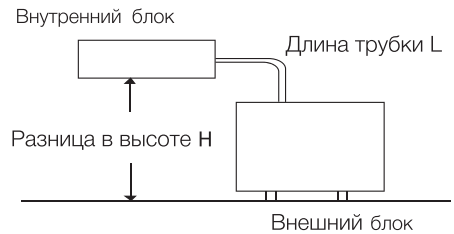
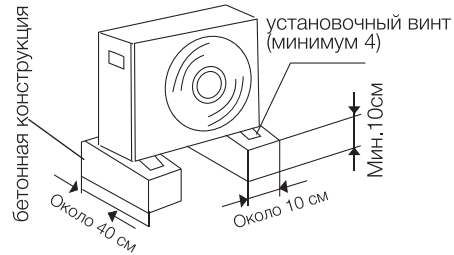
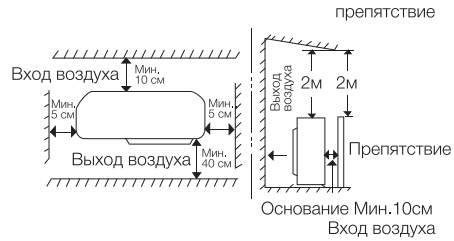

Модель внешнего блока	Максимальный перепад высот, м	Максимальная длина магистрали, м	Дозаправка хладагента, г/м
EACO/out-12H/UP3-DC/N8	15	30	16
EACO/out-18H/UP3-DC/N8	20	35	16
EACO/out-24H/UP3-DC/N8	25	50	40
EACO/out-36H/UP3-DC/N8	30	65	40
EACO/out-48H/UP3-DC/N8	30	75	40
EACO/out-60H/UP3-DC/N8	30	75	40

Подключение электропроводки в наружном блоке

- Ослабьте винты крышки блока, затем снимите ее (если имеется крышка клапана, так же ослабьте ее).
- Соедините провода внутреннего блока с внешним блоком согласно электрическим монтажным схемам.

- Каждый провод должен иметь в запасе 10 см. от требуемой длины для соединения. Заземлите внешний блок согласно местным правилам заземления.
- Проверьте соответствие электропроводки схемам, убедитесь, что провода надежно соединены. Зафиксируйте электропроводку зажимами, и закройте крышкой блока.

Подсоединение трубопроводов хладагента внутреннего блока



Внимание!

Используйте хладагент R32. При проверке на утечку не используйте ацетилен и другие легковоспламеняющиеся или ядовитые газы, это крайне опасно и может вызвать взрыв. Рекомендуется использовать для этих целей сжатый воздух, азот или хладагент.

Трубы

- 1 Подготовьте медные трубы.
- 2 Перед установкой труб используйте азот или сухой воздух для прочистки внутренней поверхности трубы от пыли и других примесей.
- 3 Выберите медные трубы согласно таблице ниже.

Модель внешнего блока	Диаметр труб (жидкость), дюйм	Диаметр труб (газ), дюйм	Дренажная трубка, мм
EACO/out-12H/UP3-DC/N8	1/4"	3/8"	ø25×1.5
EACO/out-18H/UP3-DC/N8	1/4"	1/2"	ø25×1.5
EACO/out-24H/UP3-DC/N8	3/8"	5/8"	ø25×1.5
EACO/out-36H/UP3-DC/N8	3/8"	5/8"	ø25×1.5
EACO/out-48H/UP3-DC/N8	3/8"	5/8"	ø25×1.5
EACO/out-60H/UP3-DC/N8	3/8"	5/8"	ø25×1.5

Диаметр труб (мм)

Соединения труб

- 1 Последовательность соединения труб показана на следующих рисунках:
- 2 Затяните гайки с помощью 2-х ключей с усилием, приведенным в таблице ниже. Используйте динамометрический ключ. В случае приложения чрезмерного усилия возможно повреждение гайки либо

места развальцовки трубы, что приведет к утечке хладагента

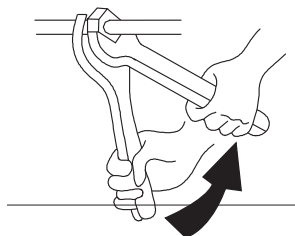

- 3 После соединения трубопроводов хладагента трубки используйте теплоизоляционный материал.

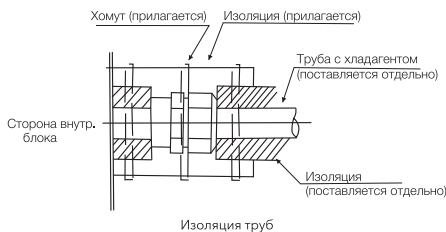

Внимание!

Необходимо установить заглушку на трубопровод перед прохождением через стену.

Не кладите трубы на пол

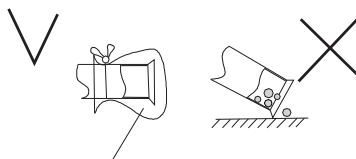

Защитите лентой или заглушкой

Подсоединение дренажной трубки



Внимание!

- Не допускайте подъема дренажной трубки выше максимально допустимого уровня. Это может привести к скоплению воды внутри блока.
- Не подключайте дренажную трубу к канализации или другим дренажным трубам.

- Когда внутренние блоки имеют общий дренажный трубопровод, места подсоединения дренажных трубок должны быть выше общего дренажного трубопровода. Дренажная труба должна быть достаточно большой в зависимости от размеров блоков и их количества.
- После выполнения прокладки дренажных труб убедитесь, что вода стекает беспрепятственно, как в следующей схеме.
- Для выполнения проверки слива дренажа выполните следующие пункты:
 (A) Включите электропитание кондиционера.
 (B) Налейте 1,8 литра воды в дренажный поддон.
 (C) Убедитесь, что заработала дренажная помпа и вода начала вытекать через дренажные трубки. Если воды нет в конце дренажных труб, залейте еще 1,8 литра воды в дренажный поддон.
 (D) Проверьте сток дренажа в режиме охлаждения.
- Если наливать воду через сервисное окно

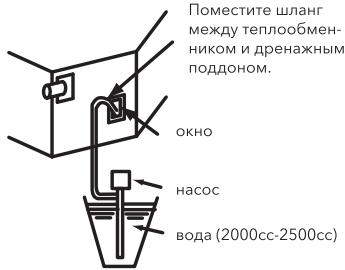

- Если наливать воду через воздуховыпускное отверстие

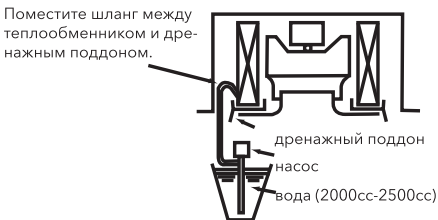

- Подготовьте поливинилхлоридные трубы с наружным диаметром 32 мм.
- Прикрепите трубку к сливному шлангу с помощью клея и зажима заводской поставки. Дренажные трубы должны быть уложены с наклоном вниз от 1/25 до 1/100.

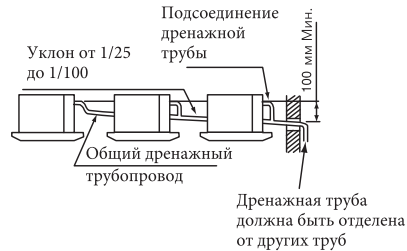
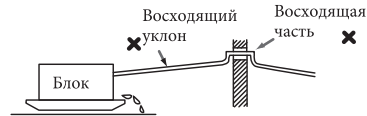
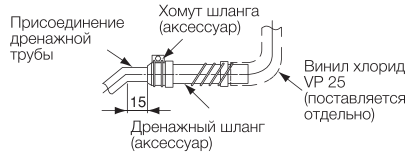
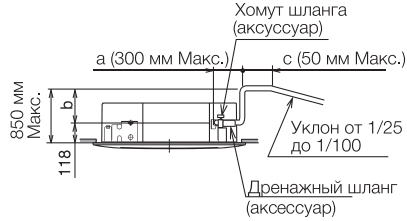

Общая длина a+b+c не более 1,100 мм. В случае, если дренажная труба приподнята на выходе, выполните работу с дренажными трубами, как показано на рисунке выше.

Соединение межблочного электрического кабеля



Внимание:

- Отключите основное питание внешнего и внутреннего блоков до начала периодической проверки или работ с электропроводкой.
- Убедитесь, что вентиляторы внутреннего и внешнего блоков остановились до начала работ по монтажу.
- Защитите электропроводку, дренажную трубу и другие электрические части от крыс и других мелких животных, в противном случае они могут повредить про-

водку, что впоследствии может вызвать пожар.

- Затяните болты в соответствии со следующими положениями крутящего момента:

M 3.5 : 1.2 N-m

M 5: 2.0 ~ 2.4 N-m



Примечание:

- Оберните провода изолирующим материалом и закройте монтажное отверстие, чтобы защитить систему от любого конденсата, воды или насекомых.
- Плотно закрепите провода и шнур питания зажимами в наружном блоке.
- Закрепите кабель проводного пульта с помощью зажима внутри электрической монтажной коробки.

Основная проверка

- 1 Убедитесь, что выбранные электрические компоненты (выключатели питания, провода, разъемы и клеммы) были должным образом подобраны в соответствии с электрическими характеристиками кондиционера.
- 2 Убедитесь, что напряжение питания находится в пределах $\pm 10\%$ от номинального напряжения.
- 3 Проверьте сопротивление электрических проводов. Если мощность источника питания слишком низкая, то система не запустится из-за падения напряжения.
- 4 Убедитесь, что провода заземления подключены.
- 5 Убедитесь, что многополюсный выключатель установлен с расстоянием 3,5 мм или более между каждой фазной клеммой.

Электрическое соединение проводов во внутреннем блоке

- 1 Подключите кабель проводного пульта дистанционного управления или дополнительный удлинитель в разъемы на печатной плате внутри электронного блока через соединительные отверстия в корпусе.
- 2 Подключите питание и заземленные провода к клеммам электронного блока.
- 3 Подключите провода между внутренним и наружным блоком к клеммам электронного блока.

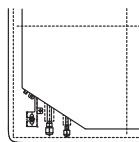

Кабель электропитания
Сигнальный кабель
Кабель проводного ДУ
(доп.опция)

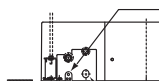

Отверстие для подключения проводов $\varnothing 32,5$ (запас.)
Выбивное отверстие

Отверстие для подключения проводов 30x39
(для кабеля)

Сечение провода выбирается в соответствии с таблицей:

Модель внешнего блока	Напряжение питания, В-Гц, фаз	Минимальное поперечное сечение кабеля, мм
EACO/out-12H/UP3-DC/N8	220-240-50-1	1,5
EACO/out-18H/UP3-DC/N8	220-240-50-1	1,5
EACO/out-24H/UP3-DC/N8	220-240-50-1	2,5
EACO/out-36H/UP3-DC/N8	220-240-50-1	4,0
EACO/out-48H/UP3-DC/N8	380-415-50-3	1,5
EACO/out-60H/UP3-DC/N8	380-415-50-3	1,5



Примечание:

- Соблюдайте местные нормы и правила при выборе сечения провода.
- Размеры проводов отмечены в таблице. Представлено максимальное напряжение для блока.
- Используйте экранированный кабель для электрической цепи и заземления.

Выбор согласно EN60 335 1

Напряжение (A)	Размер провода (мм ²)
$i \leq 6$	0,75
$6 < i \leq 10$	1
$10 < i \leq 16$	1,5
$16 < i \leq 25$	2,5
$25 < i \leq 32$	4
$32 < i \leq 40$	6
$40 < i \leq 63$	10
$63 < i$	16

- Не делайте последовательное соединение кабелей в случае, если сила тока превышает 63А.

Подсоединение трубопроводов хладагента внешнего блока

Развальцовка с помощью расширителя



Примечание:

- Хорошая развальцовка имеет следующие характеристики:
- Поверхность глянцевая и гладкая.
 - Край гладкий.
 - Клиновидные стороны имеют одинаковую длину.
 - Риммером удалите неровности на конце медной трубки, держите ее изгибом вниз, чтобы медная стружка не попала внутрь (Рис. 1, Рис. 2).
 - Для хорошей развальцовки этот процесс очень важен.
 - Снимите накидную гайку от блока и обязательно поместите ее на медную трубку.
 - С помощью инструмента сделайте развальцовку в конце медной трубки (Рис. 3).

Подключение труб между внешним и внутренним блоками

- Обязательно пользуйтесь изоляционной лентой или защитными колпачками, чтобы предотвратить попадание посторонних предметов в трубку.
- Присоедините развальцованный край трубки, затем слегка прижмите гайкой (Рис. 4).
- Хорошо затяните установочный винт динамометрическим ключом с усилием, приведенным в таблице пункта 2 установки внутреннего блока, чтобы предотвратить утечку хладагента. В случае приложения чрезмерного усилия возможно повреждение гайки либо места развальцовки трубы, что приведет к утечке хладагента. Тщательно проверьте перед запуском прибора, нет ли утечки.

Теплоизоляция трубопровода

Фреоновый трубопровод необходимо обернуть специальным изоляционным материалом толщиной в 6 мм для того, чтобы избежать потери тепла и стекания конденсата на пол (Рис. 5).

Изоляционная обмотка труб



Примечание:

- Для того, чтобы теплоизоляция труб не разрушалась под воздействием воздуха и солнечного света, трубопроводы необходимо изолировать непрозрачной изоляционной лентой.
- Два фреоновых трубопровода и электрические провода (если это разрешено местными правилами) должны быть изолированы белой лентой вместе. Сливной шланг также можно присоединить.
 - Оберните изоляцией трубу от нижней части внешнего блока до верхней части трубы, где она входит в стену. После того, как вы сделаете один оборот лентой, перекройте его следующим внахлест (Рис. 6).
 - Прижмите трубы к стене жгутом (по одному на каждые 120 см).

Завершение установки

После завершения обертывания изоляции закройте отверстие в стене для того, чтобы туда не попадал воздух и осадки.

Удаление воздуха и тестовый прогон

Воздух и влага, остающиеся в системе, имеют нежелательные эффекты. Они должны быть полностью удалены следующим образом.

Удаление воздуха вакуумным насосом (Рис. 7, Рис. 8)

- 1 Убедитесь что все трубки соединены должным образом. Убедитесь в том, что электропроводка завершена и устройство готово к тестовому прогону. Жидкостной и газовый клапаны должны быть закрыты.
- 2 Используя разводной гаечный ключ, снимите гайку ниппеля на газовом клапане.
- 3 Присоедините вакуумный насос к ниппелю.
- 4 Вакуумация должна производиться до тех пор, пока давление не станет ниже 15 Па (или $1,5 \times 10^{-4}$ Бар) в течение 5 минут.
- 5 Не выключая насос, отсоедините его.
- 6 Установите гайку на ниппеле газового клапана, надежно закрепите ее гаечным ключом.
- 7 С помощью разводного или торцевого ключа снимите боковые гайки клапанов.
- 8 Откройте запорные вентили кранов до упора. Вначале открывается вентиль жид-

30 Electrolux

костного крана, а затем вентиль газового клапана.

- Установите гайки на боковые части клапанов и закрепите их.

Тест на утечку

Проверьте герметичность всех соединений и клапанов внутреннего и наружного блоков с помощью жидкого мыла. Проверка должна длиться не менее 30 секунд. После теста удалите мыло с поверхности.

Закрепление труб

Если тест на утечку оказался пройденным, изолируйте место стыковки труб с блоком. Выпрямите соединительные трубки, прикрепите их к стене. Загипсуйте место в стене, откуда выходят трубы.



Рис. 1



Рис. 2

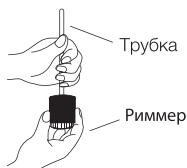

Развальцовочный инструмент

Рис. 3

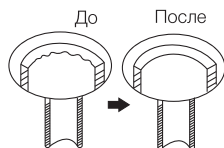
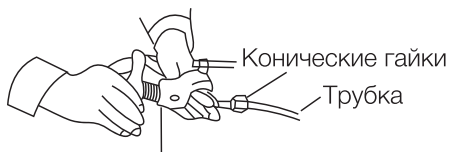

Соединение накидная гайка

Рис. 4

Изоляционный материал



Рис. 5



Рис. 6

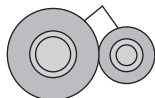

Рис. 7

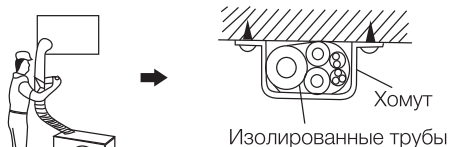

Рис. 8

Товар соответствует требованиям:

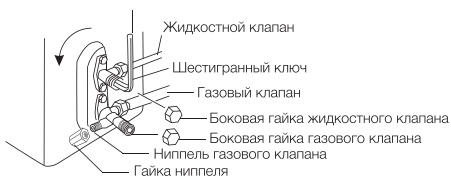
ТР ТС 004/2011 «О безопасности
низковольтного оборудования»,
ТР ТС 020/2011 «Электромагнитная
совместимость технических средств»
ТР ТС 010/2011 «О безопасности машин
и оборудования»

Изготовитель:

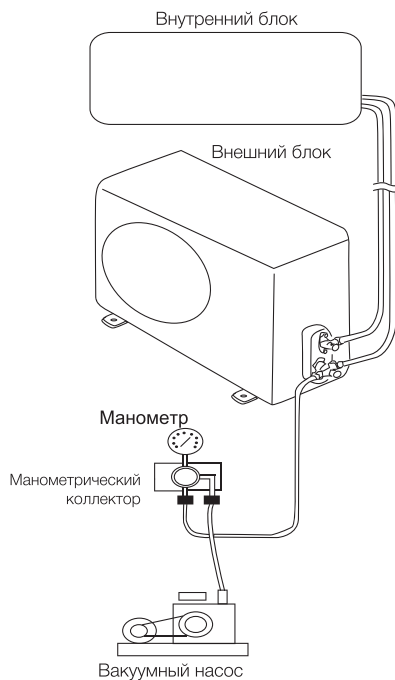
СИА «Грин Трейс»
ЛВ-1004 Латвия, Рига, ул. Бикенсалас, 21.
E-mail: info@greentrace.lv
SIA «Green Trace»,
LV-1004, Biekensalas iela, 21, Riga, Latvia.

Импортер и уполномоченное изготовителем

лицо в РФ:

Общество с ограниченной ответственностью
«Ай.Эр.Эм.Си.»
РФ, 119049, г. Москва, Ленинский проспект,
д. 6, стр.7, кабинет 14
Тел./факс: +7 (495) 2587485
e-mail: info@irmc.ru

Дата изготовления указывается на этикетке на приборе.

Изготовитель оставляет за собой право на внесение изменений в конструкцию и характеристики прибора.

Сделано в Китае

Electrolux is a registered trademark used under license from AB Electrolux (publ).
Электролюкс - зарегистрированная торговая марка, используемая в соответствии с лицензией Electrolux AB (публ.).

Технические характеристики

Блок внутренний установки	EACC/in-12H/ UP3-DC/N8	EACC/in-18H/ UP3-DC/N8	EACC/in-24H/ UP3-DC/N8	EACC/in-36H/ UP3-DC/N8	EACC/in-48H/ UP3-DC/N8	EACC/in-60H/ UP3-DC/N8
Блок внешний установки	EACO/out-12H/ UP3-DC/N8	EACO/out-18H/ UP3-DC/N8	EACO/out-24H/ UP3-DC/N8	EACO/out-36H/ UP3-DC/N8	EACO/out-48H/ UP3-DC/N8	EACO/out-60H/ UP3-DC/N8
Напряжение питания (внешнего блока), В-Гц, фаз	220-240/208-230-50/60-1	220-240/208-230-50/60-1	220-240/208-230-50/60-1	220-240/208-230-50/60-1	380-415-50/60-3	380-415-50/60-3
Напряжение питания (внутренний блок), В-Гц, фаз	220-240/208-230-50/60-1	220-240/208-230-50/60-1	220-240/208-230-50/60-1	220-240/208-230-50/60-1	220-240/208-230-50/60-1	220-240/208-230-50/60-1
Холодопроизводительность, кВт	3,5	5	7	10	13,4	14,5
Теплопроизводительность, кВт	4	5,5	8	12	15,5	17
Потребляемая мощность на охлаждение, кВт	1	1,56	2,05	3,15	4,7	5,2
Потребляемая мощность на обогрев, кВт	1,05	1,65	2,2	3,55	4,45	4,8
Коэффициент энергоэффективности EER/COP	3.50/3.81	3.21/3.33	3.41/3.64	3.17/3.38	2.85/3.48	2.79/3.54
Класс энергоэффективности (охлаждение/обогрев)	A/A	A/A	A/B	B/B	C/B	C/B
Уровень шума внутреннего блока, дБ(А)	39/36/33	39/36/33	42/40/39	48/46/42	51/48/45	52/50/48
Класс пылевлагозащитности, внутренний блок	IPX0	IPX0	IPX0	IPX0	IPX0	IPX0
Класс пылевлагозащитности, внешний блок	IPX4	IPX4	IPX4	IPX4	IPX4	IPX4
Производительность по воздуху (внутренний блок), м ³ /ч	650/580/480/400	700/580/480/400	1100/1050/960/870	1500/1470/1380/1220	1900/1690/1480/1140	2000/1880/1620/1430
Размеры прибора внутреннего блока (Ш×Г×В), мм	570×570×265	570×570×265	840×840×240	840×840×240	840×840×290	840×840×290
Размеры упаковки внутреннего блока (Ш×Г×В), мм	698×653×295	698×653×295	963×963×325	963×963×325	963×963×379	963×963×379
Размеры внешнего блока (Ш×Г×В), мм	818×302×596	818×302×596	892×340×698	940×460×820	940×460×820	900×340×1345
Размеры упаковки внешнего блока (Ш×Г×В), мм	948×420×645	948×420×645	1029×458×750	1083×573×973	1083×573×973	1048×458×1500
Вес нетто/брутто внутреннего блока, кг	17.0/22.0	17.0/22.0	29.0/36.0	31.0/38.0	36.0/44.0	36.0/44.0
Вес нетто/брутто внешнего блока, кг	37.0/40.0	39.0/42.0	53.0/57.0	83.0/95.0	99/111	112.0/122.0
Хладагент	R32	R32	R32	R32	R32	R32
Диаметр труб (жидкость), дюйм	1/4"	1/4"	3/8"	3/8"	3/8"	3/8"
Диаметр труб (газ), дюйм	3/8"	1/2"	5/8"	5/8"	5/8"	5/8"
Дренажная трубка, мм	ø25×1.5	ø25×1.5	ø25×1.5	ø25×1.5	ø25×1.5	ø25×1.5 ø25×1.5
Максимальный перепад высот, м	15	20	25	30	30	30
Максимальная длина магистрали, м	30	35	50	65	75	75
Размеры панели (Ш×Г×В), мм	620×620×47.5	620×620×47.5	950×950×52	950×950×52	950×950×52	950×950×52
Размеры упаковки панели (Ш×Г×В), мм	701×701×125	701×701×125	1033×1038×112	1033×1038×112	1033×1038×112	1033×1038×112
Вес нетто панели, кг	4.5	4.5	9.5	9.5	9.5	9.5

Форма протокола тестового запуска

Тестовый запуск бытовой системы кондиционирования выполнен

«___» _____ 20___ г. в _____. Во время тестового запуска определены основные параметры работы бытовой системы кондиционирования, представленные в таблице 1.

Таблица 1. Параметры бытовой системы кондиционирования при тестовом запуске

№	Контролируемый параметр	Требуется	Фактическое значение	
1	Рабочее напряжение, В	От 200 до 240		
2	Рабочий ток, А	Менее 110% от номинального значения	Охлаждение	
			Нагрев	
3	Перепад температуры воздуха на теплообменном аппарате испарительного блока, °С	Не менее 8	Охлаждение	
			Нагрев	
4	Перепад температуры воздуха на теплообменном аппарате компрессорно-конденсаторного блока, °С	От 5 до 12	Охлаждение	
			Нагрев	

Фактические значения параметров бытовой системы кондиционирования соответствуют (не соответствуют) требуемым значениям.

Во время тестового запуска бытовая система кондиционирования проверена на всех режимах, предусмотренных заводом-изготовителем, и признана исправной. Устройства защиты срабатывают своевременно.

Пусконаладочные работы окончены.

ФИО монтажника

/подпись/

Работы принял. Претензий не имею.

ФИО заказчика

/подпись/

Гарантийный талон

Настоящий документ не ограничивает определенные законом права потребителей, но дополняет и уточняет оговоренные законом обязательства, предполагающие соглашение Сторон, либо договор.

Поздравляем вас с приобретением техники отличного качества!

Убедительно просим вас во избежание недоразумений до установки/эксплуатации изделия внимательно изучить его инструкцию по эксплуатации.

В конструкцию, комплектацию или технологию изготовления изделия, с целью улучшения его технических характеристик, могут быть внесены изменения. Такие изменения вносятся без предварительного уведомления Покупателя и не влекут обязательств по изменению/улучшению ранее выпущенных изделий.

Дополнительную информацию по продукту вы можете получить у Продавца или по нашей информационной линии в г. Москве:

Тел. 8-800-500-07-75

(По России звонок бесплатный, круглосуточно 24/7/365).

e-mail: customer@home-comfort.ru

Адрес в интернете: www.home-comfort.ru

Внешний вид и комплектность изделия

Тщательно проверьте внешний вид изделия и его комплектность, все претензии по внешнему виду и комплектности предъявляйте Продавцу при покупке изделия. Гарантийное обслуживание куленного вами прибора осуществляется через Продавца, специализированные сервисные центры или монтажную организацию, проводившую установку прибора (если изделие нуждается в специальной установке, подключении или сборке). По всем вопросам, связанным с техобслуживанием изделия, обращайтесь в специализированные сервисные центры. Подробная информация о сервисных центрах, уполномоченных осуществлять ремонт и техническое обслуживание изделия, находится на вышеуказанном сайте.

Заполнение гарантийного талона

Внимательно ознакомьтесь с гарантийным талоном и проследите, чтобы он был правильно заполнен и имел штамп Продавца. При отсутствии штампа Продавца и даты продажи (либо кассового чека с датой продажи) гарантийный срок исчисляется с даты производства изделия.

Запрещается вносить в гарантийный талон какие-либо изменения, а также стирать или переписывать указанные в нём данные. Гарантийный талон должен содержать: наименование и модель изделия, его серийный номер, дата продажи, а также имеется подпись уполномоченного лица и штамп Продавца.

В случае неисправности прибора по вине изготовителя обязательство по устранению неисправности будет возложено на уполномоченного изготовителем организацию. В данном случае покупатель вправе обратиться к Продавцу.

Ответственность за неисправность прибора, возникшую по вине организации, проводившей установку (монтаж) прибора возлагается на монтажную организацию. В данном случае необходимо обратиться к организации, проводившей установку (монтаж) прибора.

Для установки (подключения) изделия (если оно нуждается в специальной установке, подключении или сборке) рекомендуем обращаться в специализированные сервисные центры, где можете воспользоваться услугами квалифицированных специалистов.

Продавец, уполномоченная изготовителем организация, импортер и изготовитель не несут ответственности за недостатки изделия, возникшие из-за его неправильной установки (подключения).

Область действия гарантии

Обслуживание в рамках предоставленной гарантии осуществляется только на территории РФ и распространяется на изделия, купленные на территории РФ.

Настоящая гарантия не дает права на возмещение и покрытие ущерба, произошедшего в результате переделки или регулировки изделия, без предварительного письменного согласия изготовителя, с целью приведения его в соответствие с национальными или местными техническими стандартами и нормами безопасности, действующими в любой другой стране, кроме РФ, где это изделие было первоначально продано.

Настоящая гарантия распространяется на производственные или конструкционные дефекты изделия

Выполнение ремонтных работ и замена дефектных деталей изделия специалистами уполномоченного сервисного центра производится в сервисном центре или непосредственно у Покупателя (по усмотрению сервисного центра). Гарантийный ремонт изделия выполняется в срок не более 45 дней. В случае если во время устранения недостатков товара стает очевидным, что они не будут устранены в определенный срок, Стороны могут заключить соглашение о новом сроке устранения недостатка товара. Гарантийный срок на комплектующие изделия (детали, которые

могут быть сняты с изделия без применения каких-либо инструментов, т. е. ящики, полки, решётки, корзины, насадки, щётки, трубки, шланги и др. подобные комплектующие) составляет 3 (три) месяца. Гарантийный срок на новые комплектующие, установленные на изделие при гарантийном или платном ремонте, либо приобретённые отдельно от изделия, составляет 3 (три) месяца со дня выдачи отремонтированного изделия Покупателю, либо для выдачи последнему этих комплектующих.

Настоящая гарантия не распространяется на:

- периодическое обслуживание и сервисное обслуживание изделия (чистку, замену фильтров или устройств, выполняющих функции фильтров);
- любые адаптации и изменения изделия, в т. ч. с целью усовершенствования и расширения обычной сферы его применения, которая указана в Инструкции по эксплуатации изделия, без предварительного письменного согласия изготовителя;
- аксессуары, входящие в комплект поставки.

Настоящая гарантия также не предоставляется в случаях, если недостаток в товаре возник в результате:

- использования изделия не по его прямому назначению, не в соответствии с его Инструкцией по эксплуатации, в том числе эксплуатации изделия с перегрузкой или совместно со вспомогательным оборудованием, не рекомендуемым Продавцом, уполномоченной изготовителем организацией, импортером, изготовителем;
- наличия на изделии механических повреждений (сколов, трещин и т. д.), воздействий на изделие чрезмерной силы, химически агрессивных веществ, высоких температур, повышенной влажности/запылённости, концентрированных паров, если что-либо из перечисленного стало причиной неисправности изделия;
- ремонта/наладки/инсталляции/адаптации/пуска изделия в эксплуатацию не уполномоченными на то организациями/лицами;
- неаккуратного обращения с устройством, ставшего причиной физических, либо косметических повреждений поверхности;
- если нарушены правила транспортировки/хранения/монтажа/эксплуатации;
- стихийных бедствий (пожар, наводнение и т. д.) и других причин, находящихся вне контроля Продавца, уполномоченной изготовителем организации, импортера, изготовителя и Покупателя, которые причинили вред изделию;
- неправильного подключения изделия к электрической или водопроводной сети, а также неисправностей (несоответствие рабочих параметров) электрической или водопроводной сети и прочих внешних сетей;
- дефектов, возникших вследствие попадания внутрь изделия посторонних предметов, жидкостей, кроме предусмотренных инструкцией по эксплуатации, насекомых и продуктов их жизнедеятельности и т. д.;
- необходимости замены ламп, фильтров, элементов питания, аккумуляторов, предохранителей, а также стеклянных/файберовых/матерчатых и перемещаемых вручную деталей и других дополнительных быстрозастывающих/сменных деталей изделия, которые имеют собственный ограниченный период работоспособности, в связи с их естественным износом;
- дефектов системы, в которой изделие использовалось как элемент этой системы.

Особые условия гарантийного обслуживания кондиционеров

Настоящая гарантия не распространяется на недостатки работы изделия в случае, если Покупатель по своей инициативе (без учета соответствующей информации Продавца) выбрал и купил кондиционер надлежащего качества, но по своим техническим характеристикам не предназначенный для помещения, в котором он был впоследствии установлен Покупателем.

Уважаемый Покупатель!

Напоминаем, что некавалифицированный монтаж кондиционеров может привести к его неправильной работе и, как следствие, к выходу изделия из строя. Монтаж данного оборудования должен производиться согласно документу СТО НОСТРОИ 2.23-2011 о «Монтаже и пуско-наладке испарительных компрессорно-конденсаторных блоков бытовых систем кондиционирования в зданиях и сооружениях» с обязательным проведением пуско-наладочных работ и обязательным заполнением протокола о приеме оборудования после проведения пуско-наладочных работ.

В случае возникновения в кондиционерах недостатков в результате нарушения порядка их установки гарантия не распространяется. Гарантию на монтажные работы и связанные с ними недостатки в работе изделия несет монтажная организация.

Особые условия эксплуатации кондиционеров

Настоящая гарантия не предоставляется, когда по требованию/желанию Покупателя в нарушение действующих в РФ требований/СНИПов, стандартов и иной технической документации: был неправильно подобран и куплен кондиционер (-ы) для конкретного помещения; были неправильно смонтированы (-ы) (установлен (-ы) блок (-и) куленного Покупателем кондиционера). Также обращаем внимание Покупателя на то, что в соответствии с Жилищным Кодексом РФ Покупатель обязан согласовать монтаж куленного кондиционера(-ов) с эксплуатирующей организацией и компетентными органами исполнительной власти субъекта Российской Федерации. Продавец, Уполномоченная изготовителем организация, Импортер, Изготовитель снимают

с себя всякую ответственность за любые неблагоприятные последствия, связанные с использованием купленного кондиционера(-ов) без утвержденного плана монтажа и разрешения вышеуказанных организаций.

Памятка по уходу за кондиционером:

1. раз в 2 недели (при интенсивной эксплуатации чаще), контролируйте чистоту воздушных фильтров во внутреннем блоке (см. инструкцию по эксплуатации).
2. Защитные свойства этих фильтров основаны на электростатическом эффекте, поэтому даже при незначительном загрязнении фильтр перестает выполнять свои функции;
3. один раз в год необходимо проводить профилактические работы, включающие в себя очистку от пыли и грязи теплообменников внутреннего и внешнего блоков, проверку давления в системе, диагностику всех электронных компонентов кондиционера, чистку дренажной системы. Данная процедура предотвратит появление неисправностей и обеспечит надежную работу вашего кондиционера;
4. раз в год (лучше весной), при необходимости, следует вычистить теплообменник наружного блока и проверить работу кондиционера на всех режимах. Это обеспечит надежную работу вашего кондиционера;
5. необходимо учесть, что эксплуатация кондиционера в зимних условиях имеет ряд особенностей. При крайне низких температурах: от -10 °С и ниже для кондиционеров не инверторного типа и от -15 °С и ниже для кондиционеров инверторного типа рекомендуется использовать кондиционер только в режиме вентиляции. Запуск кондиционера для работы в режимах охлаждения или обогрева может привести к сбоям в работе кондиционера и поломке компрессора. Если на улице отрицательная температура, а конденсат (вода из внутреннего блока) выводится на улицу, то возможно замерзание воды в дренажной системе и, как следствие, конденсат будет вытекать из поддона внутреннего блока в помещение.

Покупатель предупрежден о том, что если товар отнесен к категории товаров, предусмотренных «Перечнем непродовольственных товаров надлежащего качества, не подлежащих возврату или обмену на аналогичный товар другого размера, формы, габарита, фасона, расцветки или комплектации» Пост. Правительства РФ № 55 от 19.01.1998 он не вправе требовать обмена купленного изделия в порядке ст. 25 Закона «О защите прав потребителей» и ст. 502 ГК РФ. С момента подписания Покупателем Гарантийного талона считается, что:

- вся необходимая информация о купленном изделии и его потребительских свойствах предоставлена Покупателю в полном объеме, в соответствии со ст. 10 Закона «О защите прав потребителей»;
- покупатель получил Инструкцию по эксплуатации купленного изделия на русском языке и

- покупатель ознакомлен и согласен с условиями гарантийного обслуживания/особенностями эксплуатации купленного изделия;
- покупатель претензий к внешнему виду/комплектности купленного изделия не имеет.

Отметить здесь, если работа изделия проверялась в присутствии Покупателя.

Подпись Покупателя:

Дата:

ИЗЫМАЕТСЯ МАСТЕРОМ ПРИ ОБСЛУЖИВАНИИ/ВИЛУЧАЕТСЯ МАЙСТРОМ ПРИ ОБСЛУЖИВАНИИ

**ТАЛОН НА ГАРАНТИЙНОЕ ОБСЛУЖИВАНИЕ/
ТАЛОН НА ГАРАНТИЙНЕ ОБСЛУГОВУВАННЯ**



Electrolux

Модель/ Модель:
Серийный номер/ Серийний номер:
Дата покупки/Дата покупки:
Штамп продавца/ Штамп продавця
Дата пуска в эксплуатацию/ Дата пуску в експлуатацію:
Штамп организации, производившей пуск в эксплуатацию/
Штамп організації, що робила пуск в експлуатацію

ИЗЫМАЕТСЯ МАСТЕРОМ ПРИ ОБСЛУЖИВАНИИ/ВИЛУЧАЕТСЯ МАЙСТРОМ ПРИ ОБСЛУЖИВАНИИ

**ТАЛОН НА ГАРАНТИЙНОЕ ОБСЛУЖИВАНИЕ/
ТАЛОН НА ГАРАНТИЙНЕ ОБСЛУГОВУВАННЯ**



Electrolux

Модель/ Модель:
Серийный номер/ Серийний номер:
Дата покупки/Дата покупки:
Штамп продавца/ Штамп продавця
Дата пуска в эксплуатацию/ Дата пуску в експлуатацію:
Штамп организации, производившей пуск в эксплуатацию/
Штамп організації, що робила пуск в експлуатацію

Ф.И.О. покупателя/ П.І.Б. покупця:.....

Адрес/Адреса:

Телефон/ Телефон:.....

Код заказа/ Код замовлення:

Дата ремонта/ Дата ремонту:.....

Сервис-центр/Сервіс-центр:.....

Мастер/Майстер:

Ф.И.О. покупателя/ П.І.Б. покупця:.....

Адрес/Адреса:

Телефон/ Телефон:.....

Код заказа/ Код замовлення:

Дата ремонта/ Дата ремонту:.....

Сервис-центр/Сервіс-центр:.....

Мастер/Майстер:



сплит-системы

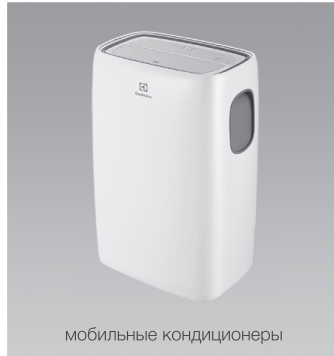

мобильные кондиционеры



маслонаполненные радиаторы



накопительные водонагреватели



проточные водонагреватели



газовые колонки



электрические камины



конвекторы-трансформеры



тепловентиляторы



сушилки для рук



увлажнители



мойки воздуха

В тексте и цифровых обозначениях инструкции могут быть допущены технические ошибки и опечатки. Изменения технических характеристик и ассортимента могут быть произведены без предварительного уведомления.

Electrolux is a registered trademark used under license from AB Electrolux (publ).
Электролюкс – зарегистрированная торговая марка, используемая в соответствии с лицензией Electrolux AB (публ.).

2019/1

www.home-comfort.ru
www.electrolux.ru

